

# Руководство по эксплуатации

**EH-TW5820**

**EH-TW5700**

Home Projector

---



## Использование руководств

Структура руководств к данному проектору описана ниже.

### Правила техники безопасности

Содержит информацию о безопасном использовании проектора, а также руководство по технической поддержке и обслуживанию, контрольные списки по устранению неисправностей и пр. Обязательно ознакомьтесь с данным руководством перед использованием проектора.



### Руководство по эксплуатации (данное руководство)

Содержит информацию об установке и основных операциях перед использованием проектора, использовании меню Настройка, решении проблем и выполнении планового технического обслуживания.



### Руководство по быстрой установке

Содержит информацию о процедурах установки проектора. Ознакомьтесь с данным руководством перед выполнением установки.

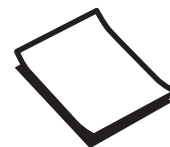

## Условные обозначения, используемые в данном руководстве

### Обозначения, относящиеся к технике безопасности

В документации и на проекторе можно найти графические символы, поясняющие порядок безопасного обращения с проектором для защиты пользователей от травм и имущества от повреждений. Ниже приведены обозначения и их значение. Перед прочтением настоящего руководства убедитесь, что вам понятны значения этих предостерегающих символов.

#### Опасно

Данные символы сообщают информацию, игнорирование которой может причинить вред или даже смерть людям из-за неправильного обращения.



#### Предостережение

Данные символы сообщают информацию, игнорирование которой может причинить вред или физические повреждения людям из-за неправильного обращения.

### Общие информирующие обозначения

#### Внимание

Обозначает процедуры, которые могут стать причиной повреждения или неисправности.

	Отмечает дополнительные сведения и указания, с которыми полезно ознакомиться при изучении соответствующего вопроса.
	Указывает страницу, на которой находится подробная информация, относящаяся к рассматриваемому вопросу.
Название меню	Обозначает пункты меню Настройка. Пример: <b>Изображен. - Цветовой режим</b>
[Имена аппаратных средств]	Обозначает кнопки на пульте дистанционного управления или панели управления. Пример: кнопка [Menu]

### О применении фразы "данный продукт" или "данный проектор"

Основной модуль проектора, а также элементы и дополнительные компоненты, входящие в состав поставки, могут обозначаться фразой "данный продукт" или "данный проектор".

## Структура руководства и условные обозначения

### Использование руководств ..... 1

### Условные обозначения, используемые в данном руководстве ..... 2

- Обозначения, относящиеся к технике безопасности ..... 2
- Общие информирующие обозначения ..... 2
- О применении фразы "данный продукт" или "данный проектор" ..... 2

## Введение

### Характеристики проектора ..... 6

- Имеет высококачественное разрешение изображения, оптимизированное для стандарта Full HD ..... 6
- Новые игровые функции, которые перевернут ваше восприятие игр ..... 6
- Оригинальный домашний кинотеатр ..... 6

### Названия деталей и их назначение ..... 7

- Вид спереди/сверху ..... 7
- Панель управления ..... 9
- Заднее ..... 10
- Основание ..... 11
- Пульт дистанционного управления ..... 12

## Подготовка

### Установка ..... 16

- Проецируемое изображение и положение проектора ..... 16
  - Установка параллельно экрану ..... 16
  - Установка проектора горизонтально путем регулировки высоты какой-либо стороны ..... 16
- Различные способы настройки ..... 17
  - Установка на стол и проецирование ..... 19
  - Подвешивание к потолку и проецирование ..... 19
- Расстояние проецирования и максимальные значения сдвига линзы ..... 20

### Подключение устройства ..... 23

- Подключение видеоборудования ..... 23
- Подключение компьютера ..... 23
- Подключение внешнего оборудования ..... 23
  - Подключение устройств Bluetooth® ..... 23
  - Подключение внешних динамиков ..... 25

### Подготовка пульта дистанционного управления ..... 27

- Установка аккумуляторов пульта дистанционного управления ..... 27
- Рабочий диапазон пульта дистанционного управления ..... 28
  - Рабочий диапазон (слева направо) ..... 28
  - Рабочий диапазон (сверху вниз) ..... 28

## Основные операции

### Проецирование изображений ..... 29

- Включение проектора ..... 29
  - Если целевое изображение не проецируется ..... 30
- Выключение ..... 31

### Регулировка проецируемого изображения ..... 32

- Регулировка фокусного расстояния ..... 32
- Регулировка размера проецируемого изображения (Изменить увелич.) ..... 32
- Отрегулируйте высоту изображения ..... 32
- Регулировка угла наклона проектора ..... 33
- Настройка позиции проецируемого изображения (Сдвиг объектива)(только для EH-TW5820) ..... 33
- Коррекция трапецеидальных искажений ..... 34
  - Автоматическая коррекция (Верт. автокоррекция) ..... 34
  - Коррекция вручную (Рег.гориз.трап.иск.) ..... 34
  - Коррекция вручную (гор/вер.искаж.) ..... 35
  - Коррекция вручную (Quick Corner) ..... 35
- Регулировка громкости ..... 37
- Временное скрытие изображения и подавление звука (A/V Mute) ..... 37

## Регулировка изображения

### Регулировка изображения ..... 38

Выбор качества проецирования (Цветовой режим) .....	38
Переключение функций отображения экрана "полное" и "растянутое" (Соотношен. сторон) .....	38
Настройка параметра Резкость .....	39
Изменение разрешения изображения (Улучш-е изображ-я) .....	40
Установка Автонастр. диафр. ....	41
Настройка параметра Кадровая интерпол. ....	41
Настройка скорости выполнения функции Обработка изобр. ....	42
<b>Настройка цвета .....</b>	<b>43</b>
Настройка параметра Цвет. температ. ....	43
Регулировка RGB (Смещение/усиление) ....	43
Регулировка оттенка, насыщенности и яркости .....	44
Регулировка гаммы .....	45
Выбор и регулировка корректирующего значения .....	45
Регулировка с помощью графика регулировки гаммы .....	46
<b>Просмотр изображения в сохраненном качестве (Функция Память) .....</b>	<b>47</b>
Сохранение настроенных значений .....	47
Загрузка, удаление и переименование памяти .....	48
<b>Полезные функции</b>	
<b>Просмотр 3D-изображений .....</b>	<b>49</b>
Подготовка к просмотру 3D-изображений .....	49
Если 3D-изображение не просматривается .....	49
Использование очков 3D .....	50
Уведомления о просмотре 3D-изображений .....	50
<b>Использование функции Связь HDMI .....</b>	<b>52</b>
Функция Связь HDMI .....	52
Настройки параметра Связь HDMI .....	52
Подключение .....	53

## Меню Настройка

### Функции меню Настройка .....

Операции меню Настройка .....	54
Таблица меню Настройка .....	55
Меню Изображен. ....	55
Меню Сигнал .....	56
Меню Настройки .....	57
Меню Расширен. ....	60
Меню Информация .....	61
Меню Сброс .....	61

## Поиск и устранение неисправностей

### Устранение неисправностей .....

Интерпретация показаний индикаторов .....	62
Состояние индикатора во время ошибки/предупреждения .....	62
Состояние индикатора при нормальной работе .....	64
Показания индикаторов не дают нужной информации .....	65
Проверка проблемы .....	65
Неполадки, связанные с изображениями .....	66
Наличие помех .....	69
Неполадки при запуске проецирования .....	69
Проблемы с пультом дистанционного управления .....	70
Проблемы с панелью управления .....	71
Проблемы с 3D .....	71
Проблемы с HDMI .....	72
Проблемы с устройствами Bluetooth .....	73
Неполадки потокового медиаплеера .....	73

## Обслуживание

### Обслуживание .....

Чистка деталей .....	74
Очистка воздушного фильтра .....	74
Очистка основного модуля .....	76
Очистка объектива .....	76

Периодичность замены расходных материалов . . . . .	76
Периодичность замены воздушного фильтра . . . . .	76
Периодичность замены лампы . . . . .	76
Замена расходных материалов . . . . .	77
Замена воздушного фильтра . . . . .	77
Замена лампы . . . . .	78
Сброс времени работы лампы . . . . .	80
Отключение потокового медиаплеера . . . . .	81

## **Приложение**

---

### **Дополнительные принадлежности и расходные материалы . . . . . 82**

Дополнительные элементы . . . . .	82
Расходные материалы . . . . .	82

### **Поддерживаемые разрешения экрана . . . . . 83**

PC . . . . .	83
SD . . . . .	83
HD . . . . .	83
3D . . . . .	84

### **Технические характеристики . . . . . 86**

EH-TW5820/EH-TW5700 . . . . .	86
-------------------------------	----

### **Внешний вид . . . . . 88**

### **Список символов техники безопасности . . . . . 89**

### **Глоссарий . . . . . 92**

### **Общие замечания . . . . . 94**

Предупреждающие наклейки . . . . .	95
Утилизация . . . . .	95
Общая информация . . . . .	96



## Характеристики проектора

Имеет высококачественное разрешение изображения, оптимизированное для стандарта Full HD

- Кадровая интерполяция позволяет воспроизводить быстро движущиеся изображения без прерываний. 🖱️ [стр.41](#)
- Функции шумоподавления и подчеркивания деталей позволяют проецировать четкие и насыщенные изображения. 🖱️ [стр.40](#)

Новые игровые функции, которые перевернут ваше восприятие игр

- Благодаря поддержке ввода 21:9 вы сможете воспроизводить игровой контент на всю горизонтальную ширину экрана.
- Вы сможете установить скорость обработки изображения и улучшить время отклика для быстро движущихся изображений. 🖱️ [стр.42](#)
- Функция Увел.Гаммы Темн. позволяет улучшить видимость изображения за счет регулировки темных областей. 🖱️ [стр.45](#)

Оригинальный домашний кинотеатр

- Встроенная технология Android TV™ позволяет легко запускать просмотр контента, подключившись к сети Интернет.
- Встроенные динамики обеспечивают реалистичное воспроизведение звука.

## Названия деталей и их назначение

Вид спереди/сверху

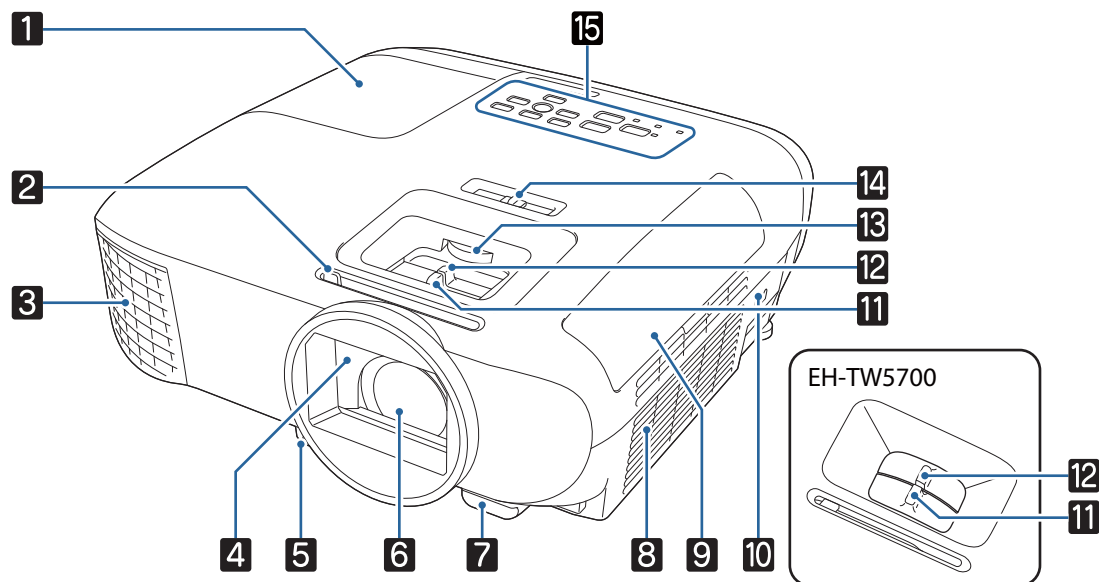

Название	Функция
<b>1</b> Крышка отсека лампы	Эту крышку необходимо открыть при замене лампы проектора. <a href="#">стр.78</a>
<b>2</b> Рычаг ползунка переключателя подавления аудио/видеосигнала	Сдвиньте ручку, чтобы открыть и закрыть крышку объектива. Если закрыть крышку во время проецирования, можно скрыть изображение и звук. <a href="#">стр.37</a>
<b>3</b> Выходное отверстие для воздуха	Выходное вентиляционное отверстие служит для внутреннего охлаждения проектора.  <div style="border: 1px solid black; padding: 5px; margin-bottom: 5px;"> <p><b>⚠ Опасно</b></p> <p>Не смотрите в вентиляционные отверстия. В случае взрыва лампы выброс осколков стекла и газа может причинить травму. При попадании осколков стекла в глаза или рот немедленно обратитесь к врачу.</p> </div> <div style="border: 1px solid black; padding: 5px;"> <p><b>⚠ Предостережение</b></p> <p>Не приближайте к этому отверстию лицо и руки и не ставьте перед ним предметы, которые могут испортиться от нагрева выходящим из отверстия воздухом. Горячий воздух, выходящий из отверстия, может привести к деформации предметов, получению ожогов или стать причиной других несчастных случаев.</p> </div>
<b>4</b> Крышка объектива	Закрывайте объектив для его защиты от повреждений и загрязнения, когда проектор не используется. <a href="#">стр.31</a>



Название		Функция
<b>5</b>	Рычаг разблокировки опоры	Нажмите на рычаг разблокировки опоры, чтобы отрегулировать высоту передней опоры. 🖱️ <a href="#">стр.32</a>
<b>6</b>	Объектив	Через объектив проецируются изображения.
<b>7</b>	Приемник сигнала от пульта дистанционного управления	Принимает сигналы от пульта дистанционного управления. 🖱️ <a href="#">стр.28</a>
<b>8</b>	Отверстие воздухозаборника	Входное отверстие для воздуха, используемого для внутреннего охлаждения проектора.
<b>9</b>	Крышка воздушного фильтра	Выполняя замену воздушного фильтра, откройте эту крышку и извлеките воздушный фильтр. 🖱️ <a href="#">стр.77</a>
<b>10</b>	Гнездо защиты (  )	Гнездо защиты совместимо с системой безопасности MicroSaver производства компании Kensington. Для получения подробной информации перейдите на домашнюю страницу компании Kensington по адресу <a href="http://www.kensington.com/">http://www.kensington.com/</a> .
<b>11</b>	Регулятор фокуса (EH-TW5820) Кольцо фокусировки (EH-TW5700)	Служит для фокусировки изображения. 🖱️ <a href="#">стр.32</a>
<b>12</b>	Регулятор масштаба (EH-TW5820) Кольцо масштабирования (EH-TW5700)	Служит для регулировки размера изображения. 🖱️ <a href="#">стр.32</a>
<b>13</b>	Диск сдвига объектива (только для EH-TW5820)	Служит для перемещения изображения по вертикали. 🖱️ <a href="#">стр.33</a>
<b>14</b>	Регулировка горизонтальных трапецеидальных искажений	Коррекция горизонтального трапецеидального искажения. 🖱️ <a href="#">стр.34</a>
<b>15</b>	Панель управления	Используется для управления проектором. 🖱️ <a href="#">стр.9</a>

## Панель управления

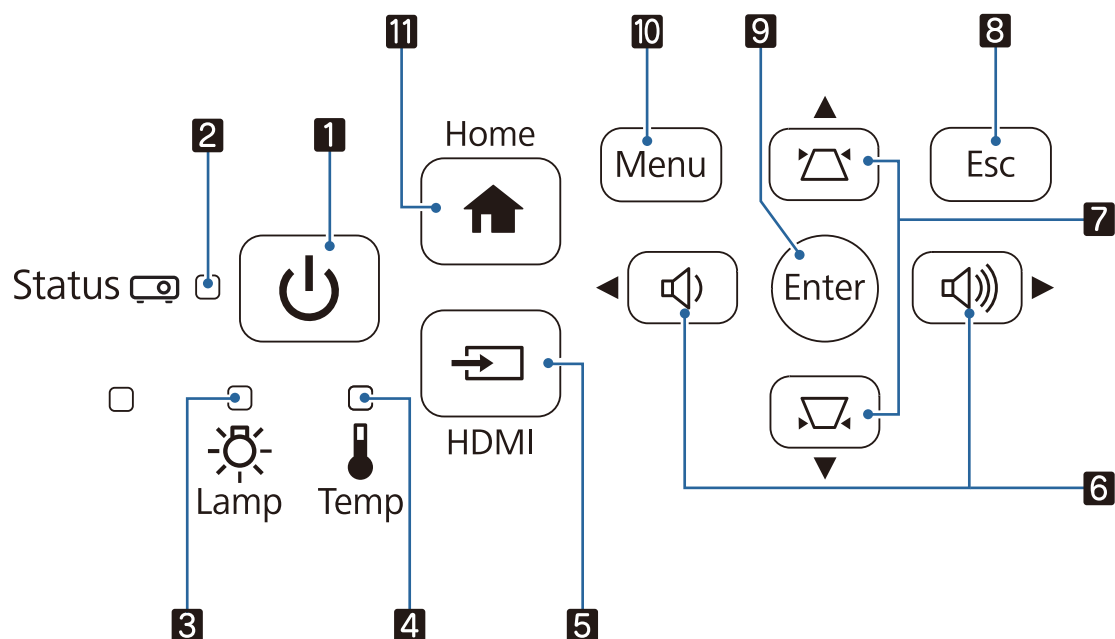

Название	Функция
<b>1</b> Кнопка Standby (Индикатор ожидания)	Включение и выключение питания проектора. 🖱 <a href="#">стр.29</a> Показывает состояние проектора посредством сочетания прочих светящихся и мигающих индикаторов. 🖱 <a href="#">стр.64</a>
<b>2</b> Индикатор состояния	Мигает синим для индикации прогрева или охлаждения. Показывает состояние проектора посредством сочетания прочих светящихся и мигающих индикаторов. 🖱 <a href="#">стр.62</a>
<b>3</b> Индикатор лампы	Мигает оранжевым цветом, если необходимо заменить лампу. Служит для отображения ошибок проектора посредством сочетания прочих светящихся и мигающих индикаторов. 🖱 <a href="#">стр.62</a>
<b>4</b> Индикатор температуры	Мигает оранжевым цветом, если внутренняя температура слишком высока. Служит для отображения ошибок проектора посредством сочетания прочих светящихся и мигающих индикаторов. 🖱 <a href="#">стр.62</a>
<b>5</b> Кнопка [HDMI]	Служит для переключения на изображение с порта HDMI. 🖱 <a href="#">стр.30</a>
<b>6</b> Кнопки Громкость (Влево/Вправо)	<ul style="list-style-type: none"> <li>• Корректировка громкости звука. 🖱 <a href="#">стр.37</a></li> <li>• Выбор пунктов меню или значений регулировки при отображении меню проектора.</li> <li>• Служит для корректировки горизонтального искажения, если открыт экран Корр-ия трапеции. 🖱 <a href="#">стр.35</a></li> </ul>
<b>7</b> Кнопки коррекции трапеции (Вверх/Вниз)	<ul style="list-style-type: none"> <li>• Служит для регулировки трапецеидального искажения проецируемых изображений. 🖱 <a href="#">стр.35</a></li> <li>• Выбор пунктов меню или значений регулировки при отображении меню проектора.</li> </ul>
<b>8</b> Кнопка [Esc]	Служит для перехода к предыдущему уровню меню, если оно открыто. 🖱 <a href="#">стр.54</a>
<b>9</b> Кнопка [Enter]	Выбор функций и настроек, когда открыто меню. 🖱 <a href="#">стр.54</a>
<b>10</b> Кнопка [Menu]	Открывает и закрывает меню Настройка. В меню Настройка можно регулировать и настраивать значения параметров Сигнал, Изображен., Входной сигнал и пр. 🖱 <a href="#">стр.54</a>

Название	Функция
<b>11</b> Кнопка [Home]	Служит для переключения на изображение с Android TV™.

 Если для функции Освещение выбрано значение **Выкл.**, в нормальных условиях работы ни один из индикаторов гореть не будет. ➔ **Расширен. - Управление - Освещение** [стр.60](#)

## Заднее

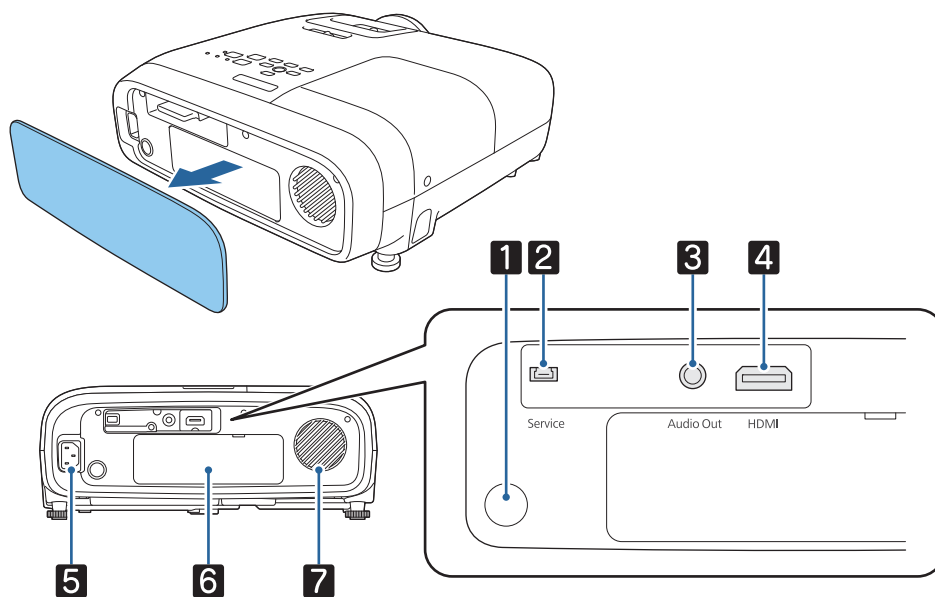

Название	Функция
<b>1</b> Приемник сигнала от пульта дистанционного управления	Принимает сигналы от пульта дистанционного управления. ➔ <a href="#">стр.28</a>
<b>2</b> Порт Service	Порт обслуживания. Обычно не используется.
<b>3</b> Порт Audio Out	Вывод аудиосигнала во время воспроизведения через внешние динамики. ➔ <a href="#">стр.25</a>
<b>4</b> Порт HDMI	Служит для подключения компьютеров и видеоборудования, совместимого с HDMI. ➔ <a href="#">стр.23</a>
<b>5</b> Вход для подачи питания	Подключение кабеля питания. ➔ <a href="#">стр.29</a>
<b>6</b> Крышка отсека для хранения	Снимите крышку при подключении или отключении потокового медиаплеера. ➔ <a href="#">стр.81</a>
<b>7</b> Динамик	Встроенный динамик проектора. Аудиовыход.

## Основание

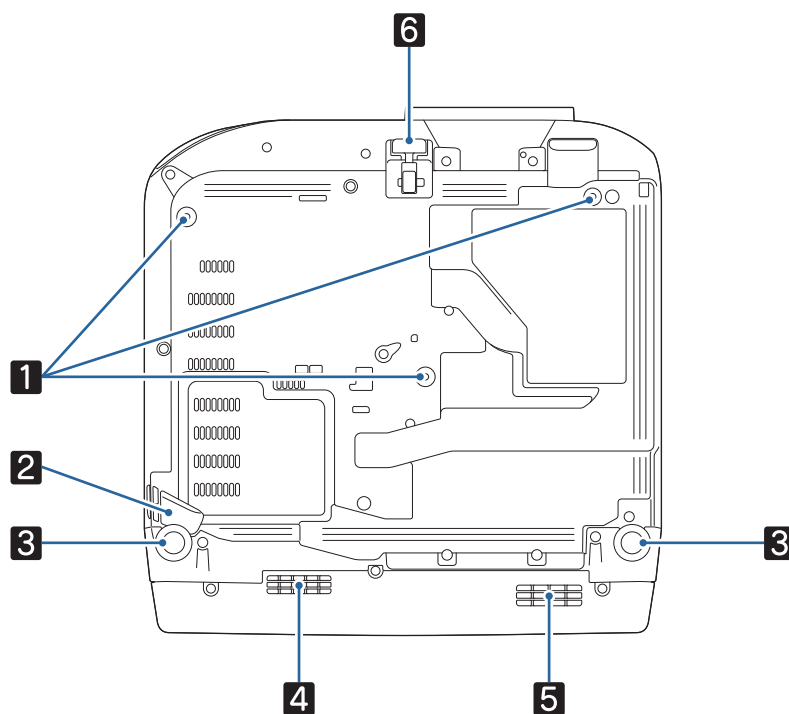

Название		Функция
<b>1</b>	Точки крепления кронштейнов подвески (три точки)	При подвешивании проектора к потолку в этих точках следует закрепить дополнительный потолочный крепеж. ➡ <a href="#">стр.82</a>
<b>2</b>	Отсек для крепления защитного тросика	Этот отсек предназначен для крепления приобретаемого отдельно тросика с замком. Для защиты проектора от падения можно также прикрепить защитный провод.
<b>3</b>	Задние опоры	Если проектор устанавливается на поверхности (например на столе), выдвиньте опоры, чтобы отрегулировать наклон по горизонтали. ➡ <a href="#">стр.33</a>
<b>4</b>	Выходное отверстие для воздуха	Выходное отверстие для воздуха для охлаждения потокового медиаплеера.
<b>5</b>	Отверстие воздухозаборника	Служит для забора воздуха для охлаждения потокового медиаплеера.
<b>6</b>	Передняя регулируемая опора	Если проектор устанавливается на поверхности (например на столе), выдвиньте опору, чтобы отрегулировать высоту изображения. ➡ <a href="#">стр.33</a>

## Пульт дистанционного управления

### Пульт дистанционного управления проектора

Пульт ДУ для управления проектором и Android TV™.

При отсутствии иных указаний, в настоящем руководстве описываются операции для пульта ДУ проектора.

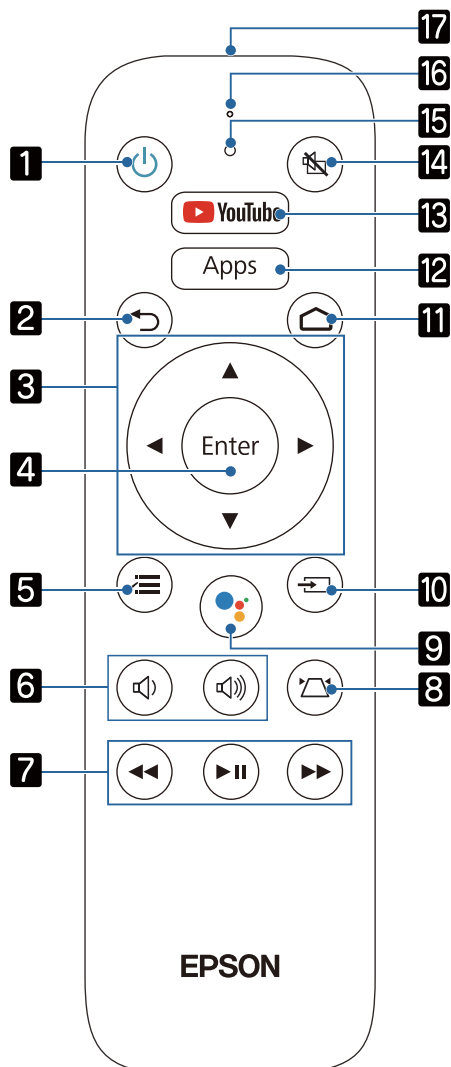

Название		Функция
<b>1</b>	Кнопка Standby	Включение и выключение питания проектора. 🖱️ <a href="#">стр.29</a>
<b>2</b>	Кнопка Выход	Служит для прекращения выполнения текущей функции. Если отображается меню, кнопка служит для возврата на предыдущий уровень меню. 🖱️ <a href="#">стр.54</a>
<b>3</b>	Кнопки Вверх/ Вниз/ Влево/ Вправо	Служит для выбора пунктов меню и регулировки значений. 🖱️ <a href="#">стр.54</a>
<b>4</b>	Кнопка [Enter]	При отображении меню эта кнопка служит для подтверждения текущего пункта и перехода к следующему уровню. 🖱️ <a href="#">стр.54</a>
<b>5</b>	Кнопка Меню	Открывает и закрывает меню Настройка. В меню Настройка можно регулировать и настраивать значения параметров Сигнал, Изображен. и пр. 🖱️ <a href="#">стр.54</a>
<b>6</b>	Кнопки Громкость	Корректировка громкости звука. 🖱️ <a href="#">стр.37</a>

Название		Функция
<b>7</b>	Кнопки управления воспроизведением	Служат для управления Android TV™ и видеоаппаратурой, совместимой со стандартом HDMI CEC. 🖱️ <a href="#">стр.52</a>
<b>8</b>	Кнопка Коррекция трапеции	Коррекция искажений изображен. 🖱️ <a href="#">стр.34</a>
<b>9</b>	Кнопка Mic (Микрофон)	Служит для управления Android TV™ с помощью голосовых команд. При нажатии на эту кнопку микрофон на пульте ДУ начинает воспринимать голосовые команды.
<b>10</b>	Кнопка Источник	Служит для переключения на изображение с каждого входного порта.
<b>11</b>	Кнопка На главную	Отображение или закрытие главного экрана Android TV™.
<b>12</b>	Кнопка Apps (Приложения)	Отображение списка приложений для Android TV™.
<b>13</b>	Кнопка YouTube	Открытие приложения YouTube.
<b>14</b>	Кнопка Выкл. A/B сигнала	Временное скрытие или показ изображения, а также подавление или продолжение воспроизведения звука. 🖱️ <a href="#">стр.37</a>
<b>15</b>	Индикатор	Включается в процессе работы пульта ДУ.
<b>16</b>	Отдел микрофона	Распознает голосовые команды при нажатии на кнопку Mic.
<b>17</b>	Область излучения света на пульте дистанционного управления	Служит для подачи сигналов пульта дистанционного управления.

Пульт дистанционного управления для Android TV™

Пульт ДУ для управления Android TV™.

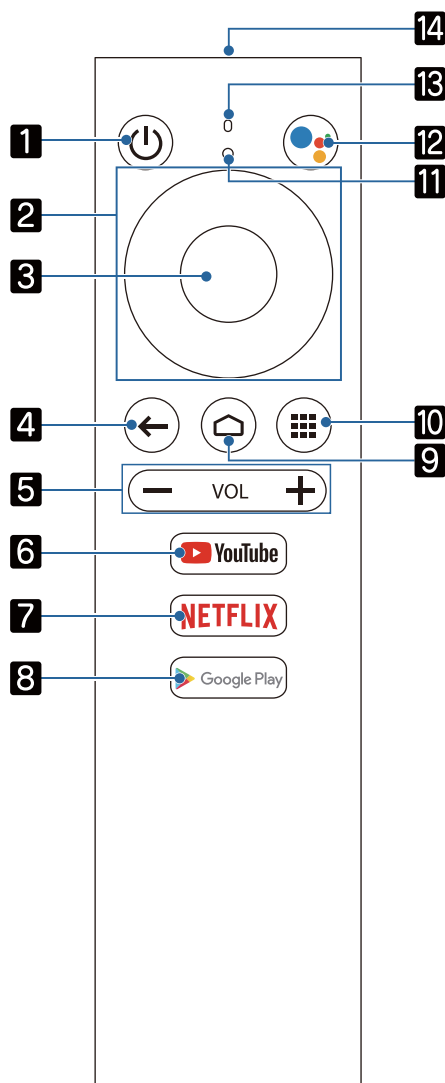

Название		Функция
<b>1</b>	Кнопка Standby	Включение и выключение Android TV™.
<b>2</b>	Кнопки Вверх/ Вниз/ Влево/ Впра- во	Выбор пунктов меню Android TV™.
<b>3</b>	Кнопка Ввод	Подтверждение текущего пункта меню Android TV™ и переход на следующую уровень.
<b>4</b>	Кнопка Выход	Нажмите при отображении Android TV™ для возврата на предыдущий уровень меню.
<b>5</b>	Кнопки Громкость	Служат для регулировки громкости Android TV™.
<b>6</b>	Кнопка YouTube	Открытие приложения YouTube.
<b>7</b>	Кнопка Netflix	Открытие приложения Netflix.
<b>8</b>	Кнопка Google Play	Подключение к Google Play.
<b>9</b>	Кнопка На главную	Отображение главного экрана Android TV™.
<b>10</b>	Кнопка Apps (При- ложения)	Отображение списка приложений для Android TV™.

Название		Функция
<b>11</b>	Индикатор	Включается в процессе работы пульта ДУ.
<b>12</b>	Кнопка Mic (Микрофон)	Служит для управления Android TV™ с помощью голосовых команд. При нажатии на эту кнопку микрофон на пульте ДУ начинает воспринимать голосовые команды.
<b>13</b>	Отдел микрофона	Распознает голосовые команды при нажатии на кнопку Mic.
<b>14</b>	Область излучения света на пульте дистанционного управления	Служит для подачи сигналов пульта дистанционного управления.



## Установка

### Проецируемое изображение и положение проектора

Установите проектор, как указано ниже.

#### ■ Установка параллельно экрану

Если проектор установлен под углом к экрану, на проецируемом изображении может возникать трапецеидальное искажение.

Отрегулируйте положение проектора таким образом, чтобы он был установлен параллельно экрану.

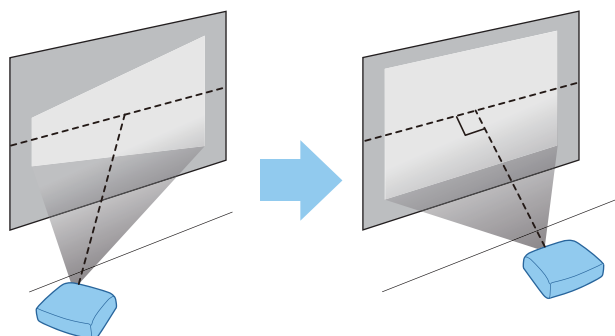

Если проектор невозможно установить параллельно экрану, используйте один из предлагаемых ниже способов регулировки проецируемого изображения.

- Устраните искажения при помощи регулятора горизонтальных трапецеидальных искажений или функции «Гор./вер. искаж.» ➔ [стр.34](#)
- Настройте положение проецируемого изображения, отрегулировав сдвиг объектива (только для EH-TW5820) ➔ [стр.33](#)

#### ■ Установка проектора горизонтально путем регулировки высоты какой-либо стороны

Если проектор наклонен, проецируемое изображение также будет наклонено.

Установите проектор горизонтально таким образом, чтобы обе стороны были на одной высоте.

Если установить проектор горизонтально невозможно, можно отрегулировать наклон проектора с помощью задних опор. ➔ [стр.33](#)

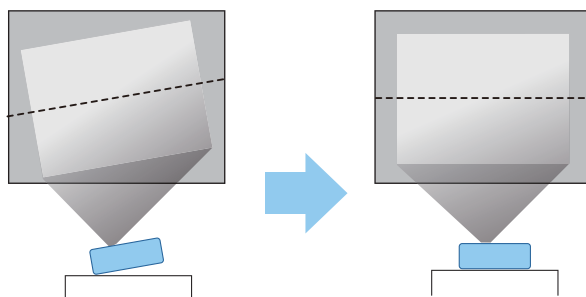

## Различные способы настройки

 Опасно

- При подвешивании проектора к потолку (потолочное крепление) необходимо применять специальный метод установки. При неправильной установке возможно падение проектора, приводящее к несчастным случаям и травмам.
- Установка проектора без потолочного крепления может стать причиной его падения. Разрешается использовать определенное крепление Epson, которое поставляется с проектором, прикрепив его ко всем точкам крепления кронштейнов подвески проектора. Кроме того, проектор и кронштейн должны быть зафиксированы, например, проводом, достаточно прочным, чтобы выдержать их вес.
- Не наносите клеящие вещества, масла, смазочные материалы, растворители, разбавители, химикаты и аналогичные вещества на корпус проектора или кронштейн. Несоблюдение этого требования может привести к разрушению или повреждению корпуса проектора и стать причиной падения проектора с кронштейна.
- Не рекомендуется устанавливать проектор в местах, подверженных воздействию высокой влажности и пыли, а также в местах с содержанием паров масла или воды, например на кухонном столе, на кухне или возле увлажнителя воздуха. Несоблюдение этого требования может привести к возгоранию или поражению электрическим током. Кроме того, содержание масла приводит к разрушению корпуса проектора, в результате которого может произойти его падение с потолочного крепления.

**Примеры сред, в которых возможно падение проектора из-за разрушения/повреждения**

- Места с содержанием масляного пара в воздухе, например фабрики, ресторанные или домашние кухни
- Места с содержанием в воздухе летучих растворителей или химикатов, например фабрики или лаборатории
- Места, в которых на проектор могут попасть масла, растворители, химикаты и другие вещества, такие как фабрики, ресторанные или домашние кухни
- Места, в которых часто используются ароматические масла, например комнаты отдыха
- Места вблизи устройств, образующих сильный дым, взвешенные в воздухе частицы масла или пену для пенных вечеринок
- Запрещается производить установку в местах возможного солевого повреждения, а также в местах присутствия коррозионного газа, например сернистого газа от горячих источников. В противном случае коррозия может привести к падению проектора. Кроме того, возможны неполадки в работе проектора.
- Не устанавливайте его на нестабильную полку или в месте за пределом диапазона нагрузок. Иначе он может упасть или опрокинуться, что может привести к несчастному случаю или травме.
- При установке проектора на высоте, например на полке, примите меры защиты от падения, закрепив его проводом или ремнем, для обеспечения безопасности в чрезвычайных ситуациях, например при землетрясении, и предотвращения несчастных случаев. При неправильной установке возможно падение проектора, приводящее к несчастным случаям и травмам.
- Не блокируйте отверстие воздухозаборника и выходное отверстие для воздуха на проекторе. Блокирование отверстия воздухозаборника и выходного отверстия для воздуха может привести к накоплению горячего воздуха внутри проектора, результатом чего может стать возгорание.
- Запрещается эксплуатация и хранение проектора в пыльных и грязных условиях. Несоблюдение этого требования может привести к ухудшению качества проецируемого изображения, засорению воздушного фильтра пылью, что станет причиной неполадок в работе проектора или возгорания.

## Внимание

---

- Запрещается проецирование в приведенных ниже условиях. В противном случае возможны неполадки в работе и несчастные случаи.
  - Запрещается проецирование при вертикальной установке проектора
  - Запрещается проецирование сверху или снизу
  - Запрещается проецирование под наклоном влево или вправо
- Воздушный фильтр необходимо чистить каждые три месяца. Если окружающая среда отличается особой запыленностью, проводите очистку чаще. 🖱️ [стр.74](#)

## ■ Установка на стол и проецирование

---

Проектор можно установить на стол в гостиной или на низкой полке, чтобы выполнять проецирование изображений.

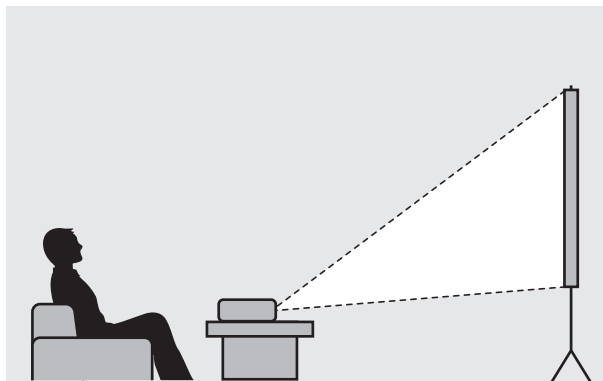

## ■ Подвешивание к потолку и проецирование

---

Проектор можно повесить к потолку с помощью дополнительного потолочного монтажа, чтобы проецировать изображения.

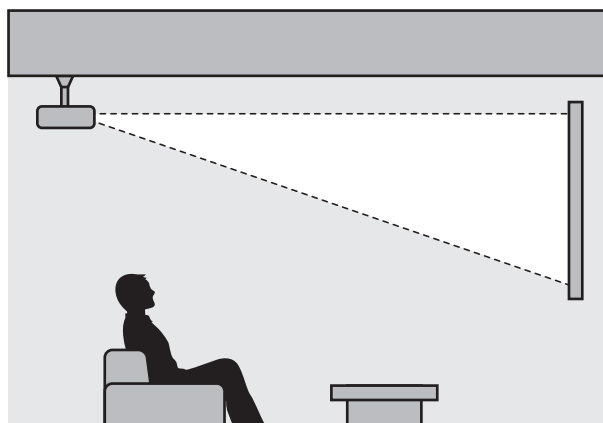

При проецировании из-под потолка выберите режим **Проецирование - Переднепот.** или **Заднепотол.** ➔ **Расширен. - Проецирование** [стр.60](#)

## Расстояние проецирования и максимальные значения сдвига линзы

Размер проецируемого изображения увеличивается при отдалении проектора от экрана.

Воспользуйтесь таблицей ниже, чтобы установить проектор на оптимальном расстоянии от экрана. Значения приведены только для информации.

Максимальные значения сдвига объектива приведены в следующей таблице.



При коррекции искажения проецируемое изображение уменьшается. Увеличьте расстояние проецирования, чтобы увеличить проецируемое изображение до размера проекционного экрана.

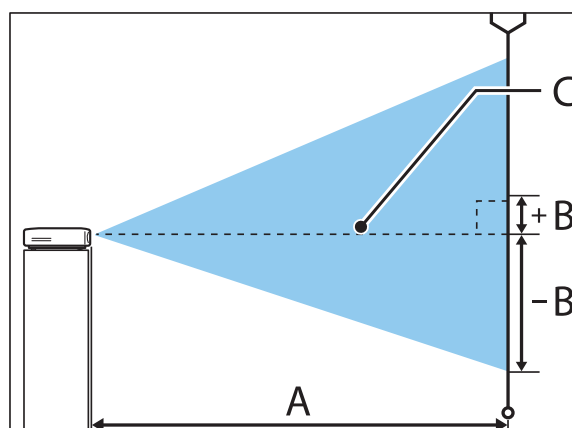

A : Расстояние проецирования от проектора до экрана

B : Высота от центра объектива до нижнего края проецируемого изображения

C : Центр объектива

EH-TW5820

Единица измерения: см

Формат экрана 16:9		Расстояние проецирования (A)		Максимальные значения сдвига объектива (B)	
		Минимум (Широк.)	Максим. (Теле)	Верхнее	Нижнее
60"	133 x 75	176	286	-4	+7
80"	177 x 100	235	382	-5	+10
100"	221 x 125	295	478	-6	+12
120"	266 x 149	354	575	-7	+15
150"	332 x 187	443	719	-9	+19
200"	443 x 249	591	959	-12	+25
250"	553 x 311	740	1200	-16	+31
300"	664 x 374	888	1441	-19	+37

EN-TW5700

Единица измерения: см

Формат экрана 16:9		А		В*
		Минимум (Ши- рок.)	Максим. (Теле)	
60"	133 x 75	162	195	-5
80"	177 x 100	217	261	-7
100"	221 x 125	272	327	-8
150"	332 x 187	410	492	-12
200"	443 x 249	547	658	-16
250"	553 x 311	685	823	-20
332"	735 x 413	911	1094	-27

\* Сдвиг объектива не поддерживается.

Пример установки (при размере экрана 16:9, 100 дюймов и EH-TW5820)

Вид сбоку

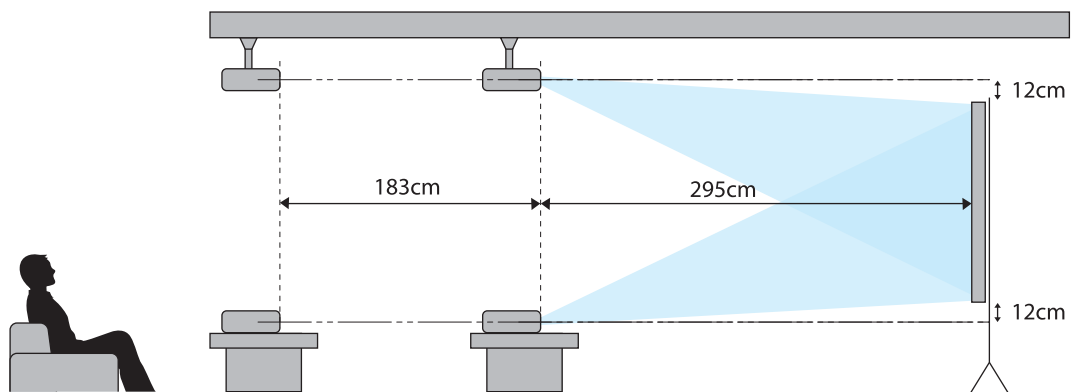

Вид сверху

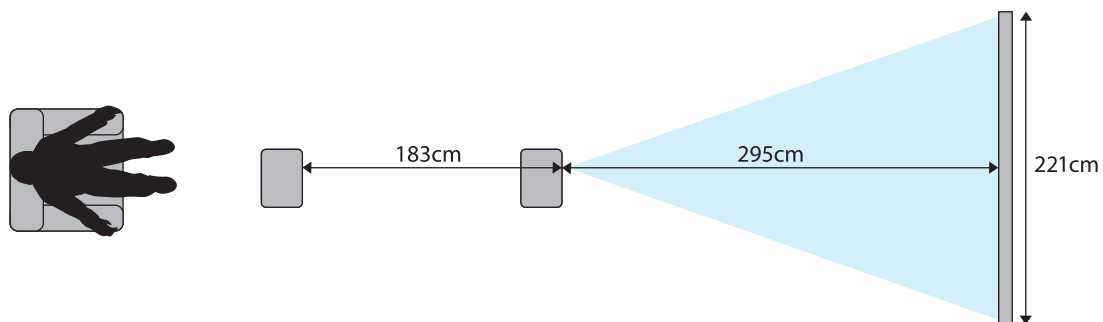

## Подключение устройства

### Внимание

- Выполните подсоединение кабелей перед подключением к розетке.
- Проверьте форму разъема кабеля и порта, а затем выполните подключение. Если силой вставить в порт разъем неподходящей формы, это может стать причиной повреждений и неисправности.

### Подключение видеоборудования

Для проецирования видеоизображения с DVD/Blu-ray проигрывателей подключите проектор кабелем HDMI (приобретаемым отдельно).

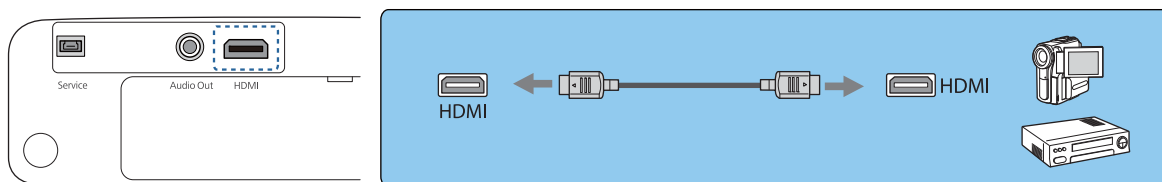

Также можно подключить систему AV для прослушивания звука с помощью подключаемого оборудования.

### Подключение компьютера

Для проецирования изображений с компьютера подключите проектор кабелем HDMI (приобретаемым отдельно).

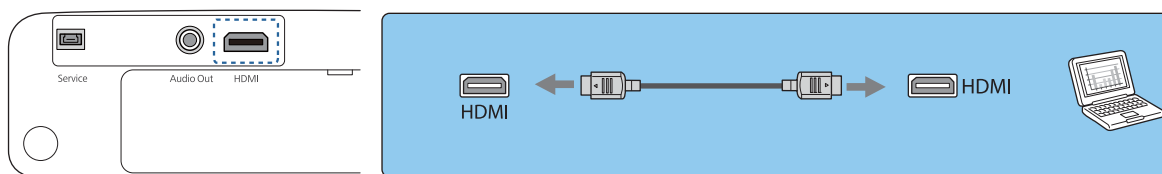

### Подключение внешнего оборудования

#### Подключение устройств Bluetooth®

Подключив аудиоустройство, совместимое со стандартом Bluetooth, можно выводить звук с потоковых медиаплееров или видеоустройств.

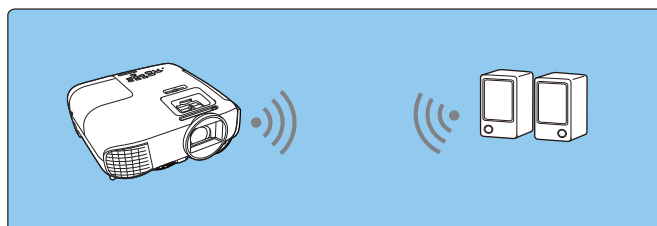



1 Нажмите кнопку [Menu] для отображения меню в следующем порядке: **Настройки - Связь HDMI - Устройс. аудиовых.**

2 С помощью кнопок Вверх и Вниз выберите **Проектор** и нажмите кнопку [Enter] для подтверждения выбора.

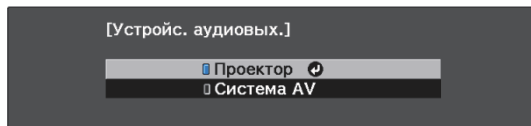

3 Порядок отображения меню: **Настройки - Bluetooth - Ауд. Bluetooth.**

4 С помощью кнопок Вверх и Вниз выберите **Вкл.** и нажмите кнопку [Enter] для подтверждения выбора.

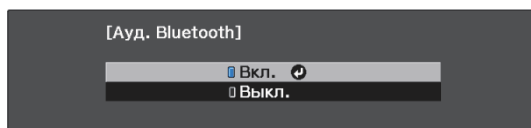

5 Активируйте "режим сопряжения" на устройстве Bluetooth, которое вы хотите подключить.

Дополнительную информацию см. в документации, поставляемой в комплекте с устройством Bluetooth.

6 Выберите **Поиск устр. Bluetooth.**

Отобразится список доступных для подключения устройств.

7 С помощью кнопок Вверх и Вниз выберите устройство Bluetooth, которое требуется подключить, а затем нажмите кнопку [Enter] для подключения.

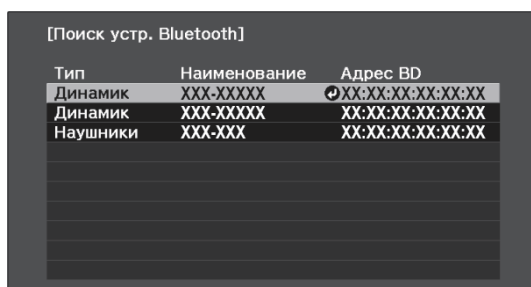

При следующем включении проектора он автоматически соединится с последним подключенным устройством.

Для изменения подключаемого устройства повторите данную процедуру начиная с шага 5.

## Спецификации Bluetooth

Версия	Версия Bluetooth 3.0
Выход	Класс 2
Расстояние передачи	Примерно 10 м
Поддерживаемые профили	A2DP
Защита содержимого	SCMS-T
Используемая частота	Диапазон 2,4 ГГц (от 2,402 до 2,480 ГГц)
Поддерживаемые кодеки	SBC, Qualcomm® aptX™ audio

 **Опасно**

- Электромагнитные помехи могут привести к сбоям в работе медицинского оборудования. Перед использованием устройства убедитесь в том, что поблизости нет никакого медицинского оборудования.
- Электромагнитные помехи могут привести к сбоям в работе оборудования с автоматическим управлением, что может стать причиной несчастного случая. Не используйте устройство вблизи оборудования с автоматическим управлением, такого как автоматические двери или системы пожарной тревожной сигнализации.



- Подключите устройство Bluetooth, которое поддерживает защиту авторских прав (SCMS-T).
- Возможно, не получится подключиться в зависимости от стандарта и типа устройства.
- Даже при подключении в пределах указанного расстояния передачи соединение может быть потеряно по причине статуса сигнала.
- Bluetooth использует ту же самую частоту (2,4 ГГц), что и беспроводные ЛВС (IEEE802.11b/g) или микроволновые печи. Поэтому при одновременном использовании этих устройств может происходить интерференция радиоволн, в результате чего могут происходить сбои изображения и прерывание звука или связь будет невозможна. Если вам приходится использовать эти устройства одновременно, проследите, чтобы между ними и устройством Bluetooth было достаточное расстояние.
- К проектору невозможно одновременно подключить несколько устройств Bluetooth.
- Звук с любого аудиоустройства, поддерживающего технологию Bluetooth, передается с задержкой.

 **Подключение внешних динамиков**

Для вывода звука на внешние динамики подключите динамики к порту проектора Audio Out с помощью имеющегося в продаже аудиокабеля.

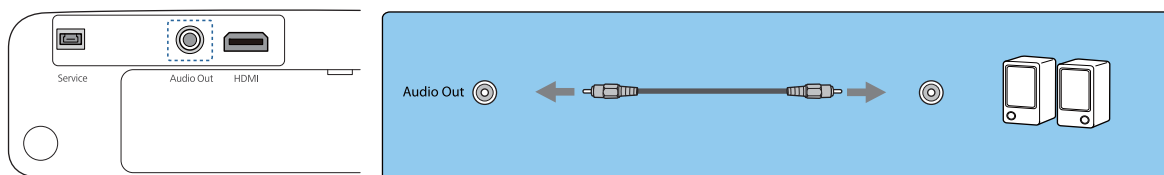



- Для вывода звука на внешние динамики установите для параметра **Устройс. аудиовых.** значение **Проектор**. ➡ **Настройки - Связь HDMI - Устройс. аудиовых.** [стр.57](#)
- Если система AV не подключена к проектору, звук выводится на внешние динамики, даже если параметр **Устройс. аудиовых.** установлен как **Система AV**.

## Подготовка пульта дистанционного управления

### Установка аккумуляторов пульта дистанционного управления

#### Внимание

- Проверьте расположение меток (+) и (-) внутри держателя для аккумуляторов, чтобы убедиться в правильности ориентации устанавливаемых аккумуляторов.
- Нельзя использовать другие батарейки, кроме щелочных или марганцевых батареек AAA.

**1** Снимите крышку аккумуляторного отсека.

Надавливая на защелку крышки аккумуляторного отсека, поднимите крышку.

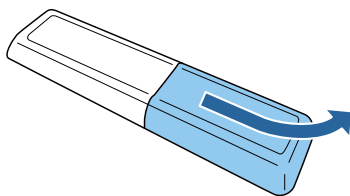

**2** Замените старые аккумуляторы новыми.

Перед установкой проверьте полярность аккумуляторов (+) и (-).

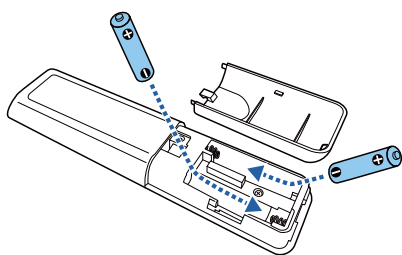

**3** Установите на место крышку аккумуляторного отсека.

Нажмите на крышку аккумуляторного отсека и защелкните ее.

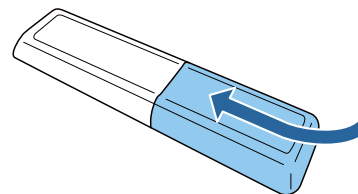

 Если уменьшается скорость реагирования пульта дистанционного управления или он перестает работать, это может свидетельствовать о том, что аккумуляторы разрядились. Замените их двумя новыми батарейками (марганцевыми или щелочными батарейками типоразмера AAA).

- 4** Для управления Android TV™ с помощью пульта ДУ потребуется выполнить их сопряжение (подключение). Для выполнения сопряжения следуйте инструкциям на экране и удерживайте нажатой кнопку home (на главную) и кнопку [Enter] на пульте ДУ одновременно примерно три секунды.



- Если для параметра **Связь HDMI** проектора установлено **Выкл.**, установите **Вкл.** [стр.52](#)
- В процессе сопряжения индикатор на пульте ДУ мигает.

### Рабочий диапазон пульта дистанционного управления

#### Рабочий диапазон (слева направо)

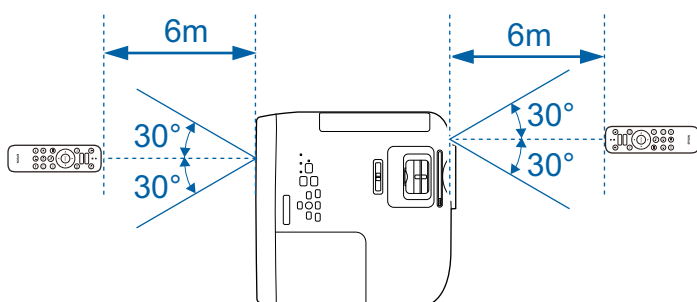

#### Рабочий диапазон (сверху вниз)

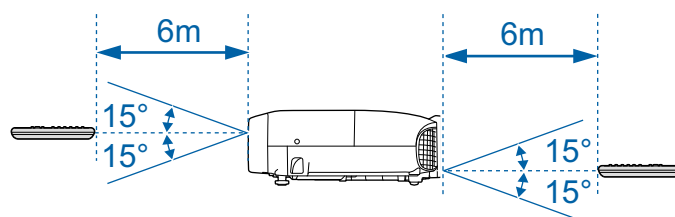

# Проецирование изображений

## Включение проектора

- 1 Подсоедините оборудование к проектору.
- 2 Подключите входящий в комплект поставки кабель питания.
- 3 Для включения проектора нажмите кнопку standby на пульте ДУ или панели управления.

Пульт дистанционного управления

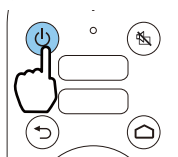

Панель управления

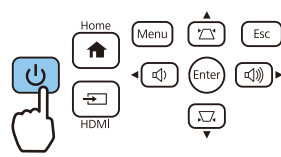

Индикатор состояния проектора мигает синим, что указывает на процесс прогрева проектора. Как только проектор прогреется, индикаторы ожидания и состояния будут светить синим.



Если для параметра **Direct Power On** установлено значение **Вкл.**, можно начать проецирование, просто подключив кабель питания к проектору, не нажимая на кнопки. **Расширен. - Управление - Direct Power On** [стр.60](#)

- 4 Откройте крышку объектива.

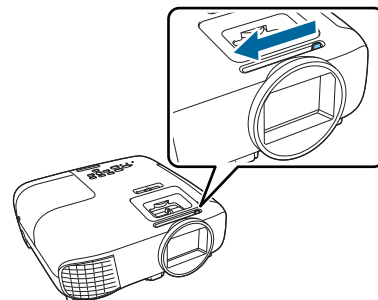

- 5 Включите подключенное оборудование.

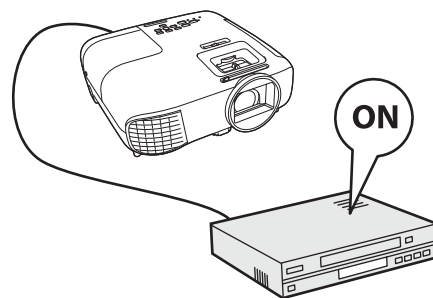



### Опасно

- Запрещается эксплуатация проектора в таких местах, где в атмосфере присутствуют инсектициды или горючие и взрывчатые газы, которые используются, например, в баллончиках со сжатым воздухом. Если вблизи проектора использовались горючие аэрозоли, хорошо проветрите помещение перед тем, как включать проектор.
- Не смотрите в объектив во время работы проектора. Мощный излучаемый свет может привести к повреждению зрения. Внимательно следите за поведением своего ребенка.
- Не стойте перед объективом во время работы проектора. Одежда может быть повреждена из-за высокой температуры.
- Не закрывайте свет работающего проектора книгой и другими предметами. Закрывая свет от проектора, вы подвергаете предмет его воздействию, в результате чего он нагревается и плавится, вызывая ожоги и возгорания. Кроме того, свет, отраженный обратно в проектор приводит к нагреванию объектива и нарушениям в работе проектора. Если требуется прервать проецирование, нажмите кнопку A/V mute или отключите проектор.



- Данный проектор предоставляет функцию Защита от детей для предотвращения случайного включения питания детьми, а также функцию Блокир. управл. для предотвращения случайного срабатывания. 🖱️ **Настройки - Настройка блокировки - Защита от детей/Блокир. управл. [стр.57](#)**
- При работе на высоте 1500 м или более для настройки **Высотный режим** следует задать значение **Вкл.** 🖱️ **Расширен. - Управление - Высотный режим [стр.60](#)**

### ■ Если целевое изображение не проецируется

Если изображение не проецируется, источник можно изменить одним из следующих способов.

#### Пульт дистанционного управления

Нажмите на кнопку source и выберите целевой порт.

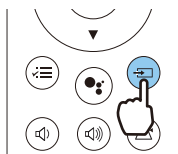

#### Панель управления

Нажмите кнопку [Home] для переключения на изображение с Android TV™.

Нажмите кнопку [HDMI] для переключения на изображение с порта HDMI.

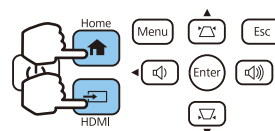

## Выключение

**1** Выключите подключенное оборудование.

**2** Нажмите кнопку standby на пульте дистанционного управления или панели управления.

Пульт дистанционного управления

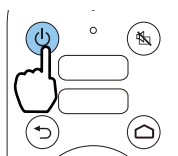

Панель управления

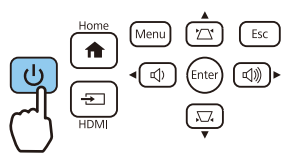

Отображается сообщение о подтверждении.

**3** Снова нажмите кнопку standby.

Отключить питание?

Да : Нажмите на кнопку   
Нет : Нажмите друг. кнопку

Индикатор состояния мигает, и начинается охлаждение проектора.

**4** Дождитесь полного охлаждения.

После завершения охлаждения индикатор состояния прекращает мигать.

**5** Отключите кабель питания.



- Когда кабель питания подключен, небольшое количество электричества потребляется даже при отсутствии операций.
- При повторном подключении кабеля питания подождите достаточный промежуток времени.

**6** Закройте крышку объектива.

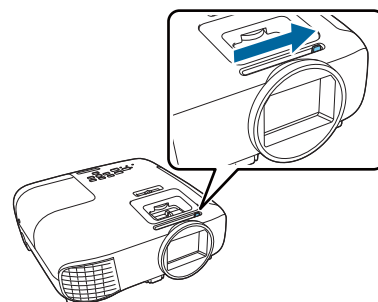



## Регулировка проецируемого изображения

 Поскольку изображения являются нестабильными сразу после включения проектора, перед настраиванием фокусировки, масштабирования или сдвига линзы рекомендуется подождать 30 минут или более после начала проецирования изображений.

### Регулировка фокусного расстояния

Регулировка фокуса при помощи кольца фокусировки или регулятора фокуса.

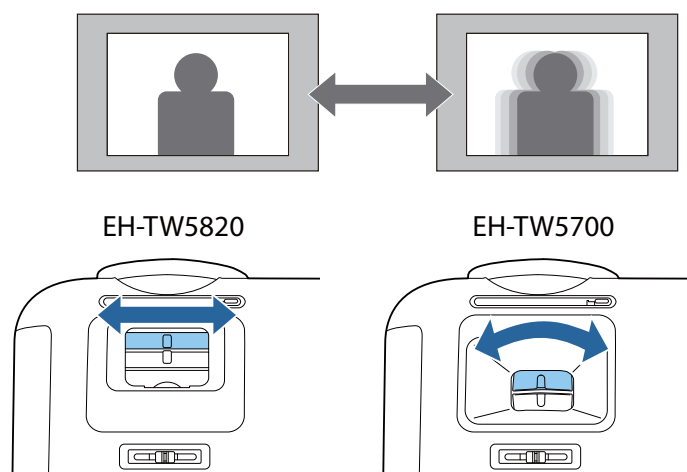

### Регулировка размера проецируемого изображения (Изменить увелич.)

Регулировка размера проецируемого изображения при помощи кольца или регулятора масштаба.

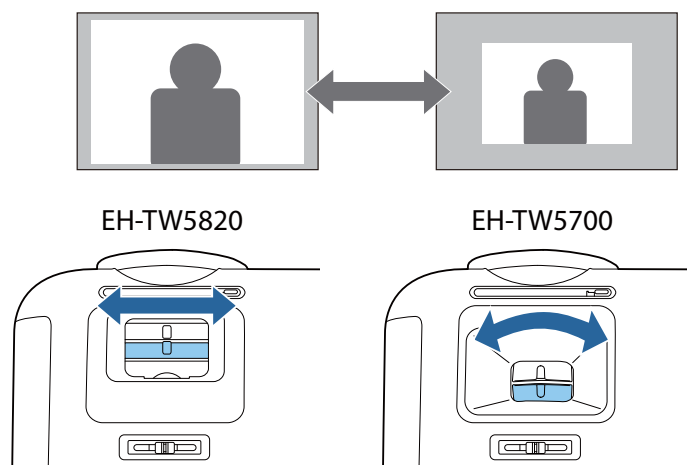

### Отрегулируйте высоту изображения

Нажмите рычаг регулировки опоры для выдвижения передней регулируемой опоры. Вы можете наклонять проектор до 11° для регулировки высоты.

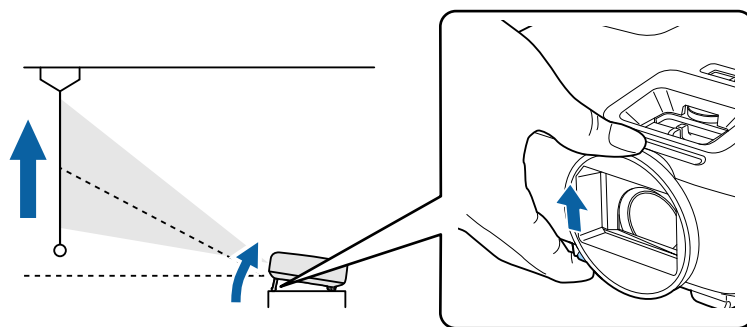

 Фокусирование становится более сложным при высоких углах наклона. Используйте умеренный угол наклона.

### Регулировка угла наклона проектора

Если проецируемое изображение горизонтально наклонено (левая и правая стороны проецируемого изображения расположены на разной высоте), при установке проектора на столе отрегулируйте задние опоры, чтобы выровнять стороны между собой.

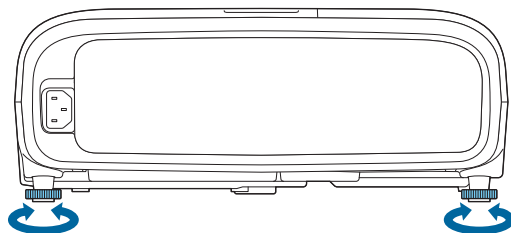

### Настройка позиции проецируемого изображения (Сдвиг объектива)(только для EH-TW5820)

Если проектор невозможно установить непосредственно перед экраном, можно отрегулировать положение изображения, применяя сдвиг объектива.

Для регулировки положения изображения поворачивайте диск сдвига объектива на проекторе.

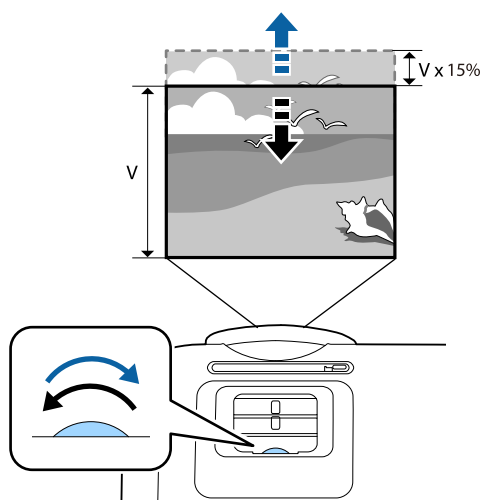

- 
- При использовании сдвига объектива для регулировки положения изображения переместите изображение вверх.
  - При регулировке положения проецирования посредством сдвига объектива рекомендуется установить проектор параллельно экрану.

## Коррекция трапецеидальных искажений

Для коррекции трапецеидальных искажений можно использовать один из следующих методов.

Автоматическая коррекция	Верт. автокоррекция	Автоматическая коррекция вертикального трапецеидального искажения.
Коррекция вручную	Рег.гориз.трап.иск.	Коррекция горизонтального трапецеидального искажения осуществляется с помощью регулятора горизонтальных трапецеидальных искажений.
	Гор/вер.искаж.	Независимая коррекция искажений по вертикали и по горизонтали вручную.
	Quick Corner	Отрегулируйте каждый из четырех углов проецируемого изображения по отдельности.



- При коррекции искажения проецируемое изображение уменьшается. Увеличьте расстояние проецирования, чтобы увеличить проецируемое изображение до размера проекционного экрана.
- Установите проектор параллельно экрану без потери качества изображения. Если нет возможности установить проектор параллельно экрану, произведите корректировку формы изображения с помощью регулятора горизонтального/вертикального искажения.
- При коррекции искажений поворачивайте диск сдвига объектива, чтобы отрегулировать положение объектива по верхнему краю. Некорректное положение объектива может привести к деформации проецируемого изображения (только для EH-TW5820).

### ■ Автоматическая коррекция (Верт. автокоррекция)

Когда проектор определяет, что он наклонился во время работы, функция вертикальной автокоррекции автоматически корректирует любое вертикальное трапецеидальное искажение. Через две секунды после наклона проектора отображается экран регулировки, и проецируемое изображение корректируется автоматически.

Функция Верт. автокоррекция может корректировать искажение проецируемого изображения при таких условиях:

- Угол проецирования менее 30°вверх или вниз.
- Параметр **Проецирование** установлен на значение **Переднее**. **Расширен.** - **Проецирование** [стр.60](#)



Если использовать функцию Верт. автокоррекция не нужно, установите для параметра **Верт. автокоррекция** значение **Выкл.** **Настройки** - **Корр-ия трапеции** - **Гор/вер.искаж./Верт. автокоррекция** [стр.57](#)

### ■ Коррекция вручную (Рег.гориз.трап.иск.)

Переместите регулятора горизонтальных трапецеидальных искажений вправо или влево для выполнения коррекции горизонтального трапецеидального искажения.

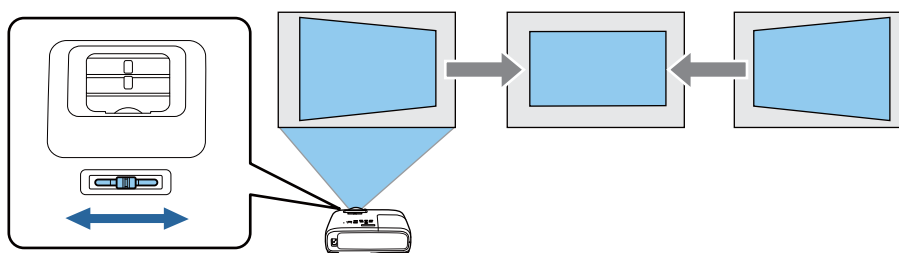



- Если для параметра **Корр-ия трапеции** установлено значение **Quick Corner**, Рег.гориз.трап.иск. не действует. Установите значение **Гор/вер.искаж.** ➔ **Настройки - Корр-ия трапеции** [стр.57](#)
- Диапазон углов коррекции изображения составляет 30° влево или вправо.

## ■ Коррекция вручную (гор/вер.искаж.)

Для коррекции вертикальных и горизонтальных трапецеидальных искажений можно использовать кнопки Вверх/Вниз/Влево/Вправо на панели управления.

Нажмите кнопку Вверх или Вниз для отображения индикаторов Верт. искажение/Гориз. искажение. Когда будут отображаться индикаторы, используйте кнопки Вверх и Вниз для коррекции по вертикали и кнопки Влево и Вправо для коррекции по горизонтали.

### Если верхняя или нижняя сторона слишком широка

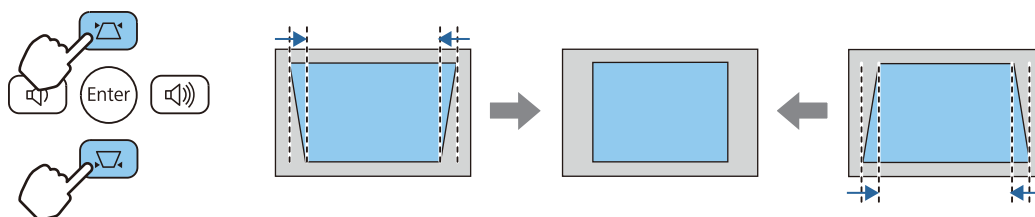

### Если левая или правая сторона слишком широка

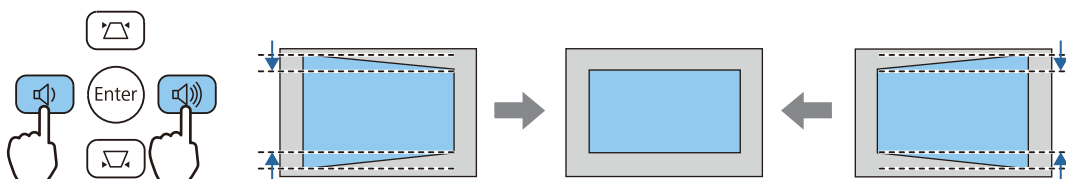

- Вы можете корректировать изображения под углом до 30° вправо, влево, вверх или вниз.
- Чтобы отрегулировать громкость, используйте кнопки Верт. искажение/Гориз. искажение, когда не отображены индикаторы. ➔ [стр.37](#)
- Горизонтальное/вертикальное искажение также можно задать в меню Конфигурация. ➔ **Настройки - Корр-ия трапеции - Гор/вер.искаж.- Верт. искажение/Гориз. искажение** [стр.57](#)

## ■ Коррекция вручную (Quick Corner)

Для корректировки формы изображения в виде неправильного прямоугольника можно использовать параметр Quick Corner из меню проектора.

1

Нажмите кнопку [Menu] для отображения меню в следующем порядке: **Настройки - Корр-ия трапеции**.

Пульт дистанционного управления



Панель управления

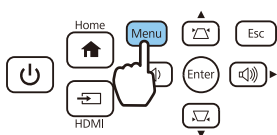

2

С помощью кнопок Вверх и Вниз выберите **Quick Corner** и нажмите кнопку [Enter]. Если потребуется, снова нажмите кнопку [Enter].

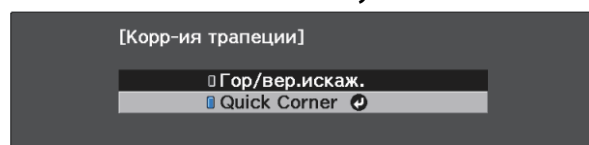

Откроется экран выбора области.

- 3** Для выбора угла изображения, который необходимо отрегулировать, воспользуйтесь кнопками Вверх/Вниз/Влево/Вправо. Затем нажмите кнопку [Enter].

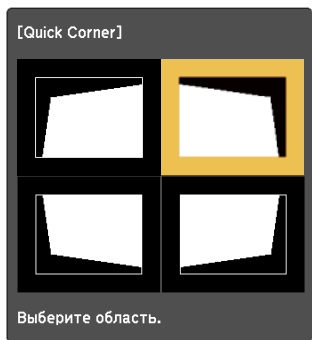

Для сброса корректировок, выполненных с помощью функции Quick Corner, удерживайте кнопку [Esc] около двух секунд, пока отображается экран выбора области, а затем выберите **Да**.

- 4** При необходимости скорректируйте форму изображения с помощью кнопок Вверх/Вниз/Влево/Вправо. Нажмите кнопку [Enter], чтобы вернуться на экран выбора области.



Если появляется этот экран форму можно регулировать только в направлении, указанном серым треугольником.

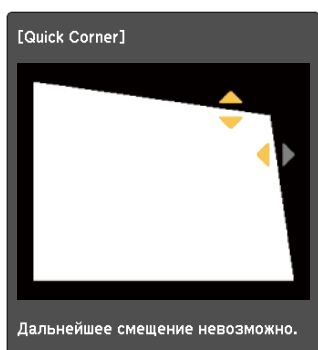

- 5** При необходимости повторите этапы 3 и 4 для регулировки остальных углов.

- 6** После завершения всех действий нажмите кнопку [Esc].



После использования функции Quick Corner теперь для параметра **Корр-ия трапеции** установлено значение **Quick Corner** в меню проектора **Настройки**. При нажатии кнопок Вверх/ Вниз на панели управления или кнопки keystone на пульте ДУ отображается экран выбора области.

## Регулировка громкости

Для регулировки громкости можно использовать кнопки громкости на пульте ДУ или панели управления.

Пульт дистанционного управления

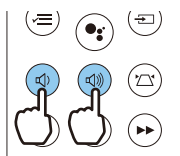

Панель управления

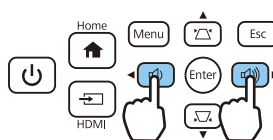

- Громкость также можно отрегулировать в меню Настройки. ➔ **Настройки - Звук - Громкость** [стр.57](#)
- Если система AV подключена к проектору и вы желаете выполнить регулировку громкости системы AV, установите для параметра **Связь HDMI** значение **Вкл.**, а для **Устройс. аудиовых.** установите **Система AV**. ➔ **Настройки - Связь HDMI** [стр.57](#)
- Если пульт ДУ для Android TV™ использовался для отключения звука на Android TV™, вы не сможете включить его с помощью пульта ДУ проектора. Перед выполнением настроек увеличьте громкость звука с помощью пульта ДУ для Android TV™.



### Предостережение

Не начинайте проецирование на большой громкости. Внезапный резкий звук может привести к утрате слуха. Перед выключением питания также снижайте громкость, чтобы затем при включении питания вы смогли постепенно увеличить громкость.

## Временное скрытие изображения и подавление звука (A/V Mute)

Вы можете временно остановить проецирование и отключить звук, нажав на пульте ДУ кнопку A/V Mute или закрыв крышку объектива. Для включения изображения и звука еще раз нажмите кнопку или откройте крышку объектива.

Пульт дистанционного управления

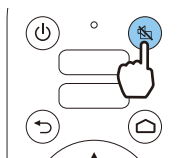

Основной блок

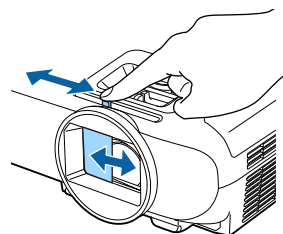

- При просмотре фильмов изображение и звук воспроизводятся даже при выборе параметра Подавление сигнала аудио/видео. Невозможно продолжить проецирование с того момента, когда сигнал видео и аудио был выключен кнопкой A/V Mute.
- Если звук выводится через систему AV и вы хотите отрегулировать ее громкость, установите для параметра **Связь HDMI** значение **Вкл.**, а для **Устройс. аудиовых.** — значение **Система AV**. ➔ **Настройки - Связь HDMI** [стр.57](#)

# Регулировка изображения

## Выбор качества проецирования (Цветовой режим)

Можно получить оптимальное качество изображения для полного соответствия окружающей обстановке при проецировании. Яркость изображения изменяется в зависимости от выбранного режима.

- 1 Нажмите на кнопку [Menu] для отображения меню в следующем порядке:  
**Изображен. - Цветовой режим.**

Пульт дистанционного управления

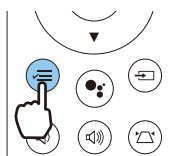

Панель управления

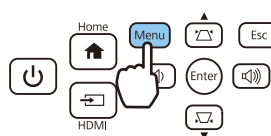

- 2 С помощью кнопок Вверх и Вниз выберите режим и нажмите кнопку [Enter] для подтверждения выбора.

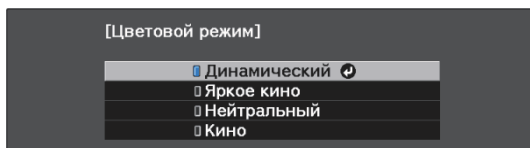

Режим	Рекомендуемое применение
Динамический	Это самый яркий режим. Лучше всего подходит для установки приоритетов по яркости.
Яркое кино	Лучше всего подходит для проецирования ярких изображений.
Нейтральный	Лучше всего подходит для точного воспроизведения цвета исходного изображения.
Кино	Лучше всего подходит для просмотра фильмов.

## Переключение функций отображения экрана "полное" и "растянутое" (Соотношен. сторон)

Можно изменить **Соотношен. сторон** проецируемого изображения в соответствии с типом, соотношением сторон и разрешением входного сигнала.

Доступные значения зависят от того, какой сигнал изображения проецируется.



Обратите внимание на то, что использование функции соотношения сторон проектора для уменьшения, увеличения или разделения проецируемого изображения для общественного просмотра с целью получения прибыли может нарушить авторские права владельца соответствующего изображения в соответствии с законодательством об авторском праве.

- 1** Нажмите на кнопку [Menu] для отображения меню в следующем порядке: **Сигнал - Соотношен. сторон.**

Пульт дистанционного управления



Панель управления

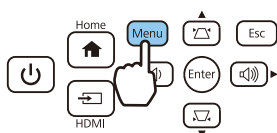

- 2** Кнопками Вверх и Вниз выберите режим соотношения сторон и нажмите на кнопку [Enter] для подтверждения выбора.

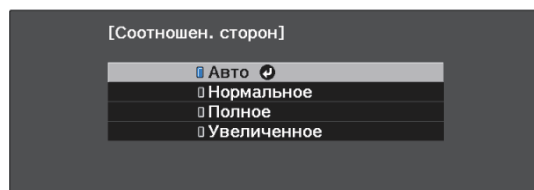

Значение **Авто** может быть недоступно в зависимости от типа входного сигнала.

Если выбрать режим **Авто** в нормальных условиях, для отображения входного сигнала используется оптимальное соотношение сторон. Измените значение, если необходимо использовать другое соотношение сторон.

В таблице ниже отображено изображение, спроецированное на экран с соотношением сторон 16:9.

Режим соотношения сторон	Соотношение сторон входного сигнала		
	16:10	16:9	4:3
Нормальное			
Полное			
Увеличенное			

## Настройка параметра Резкость

Изображение можно сделать более резким.



- 1 Нажмите на кнопку [Menu] для отображения меню в следующем порядке: **Изображен. - Резкость.**

Пульт дистанционного управления

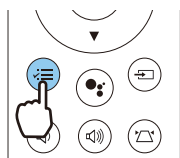

Панель управления

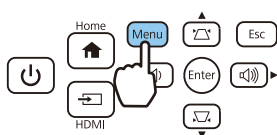

Появится окно настройки **Резкость.**

- 2 Отрегулируйте значения, используя кнопки Влево и Вправо.

Изображение улучшается при перемещении вправо (положительное значение) и теряет качество при перемещении влево (отрицательное значение).



- 3 Нажмите кнопку [Menu] для выхода из меню.

## Изменение разрешения изображения (Улучш-е изображ-я)

Вы можете изменить разрешение изображения с помощью функции Улучш-е изображ-я.

Может выполняться настройка следующего содержимого.

Предуст.реж.изобр.	Выберите заранее подготовленные настройки в качестве настроек для параметров <b>Шумоподавление</b> , <b>Шумоподавление MPEG</b> и <b>Подчерк. деталей.</b>
Шумоподавление*1 *2	Сглаживает неровные изображения.
Шумоподавл. MPEG*1 *2	Уменьшение точки раstra и блокировка шумов, возникающих на контурах, при проецировании фильмов формата MPEG.
Подчерк. деталей*2	Увеличивает контраст изображения для создания изображения с более выраженными текстурами и материальным ощущением.

\*1 Данную функцию можно установить только при выборе для параметра **Сигнал - Дополнительно Обработка изобр.** значения **Точный.**

\*2 Его можно установить в любое время, если для **Предуст.реж.изобр.** не задано **Выкл.**

- 1 Нажмите на кнопку [Menu] для отображения меню в следующем порядке: **Изображен. - Улучш-е изображ-я.**

Пульт дистанционного управления



Панель управления

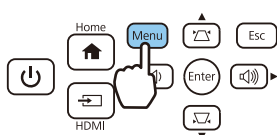

- 2 С помощью кнопок Вверх и Вниз выберите пункт для коррекции и нажмите кнопку [Enter] для подтверждения выбора.

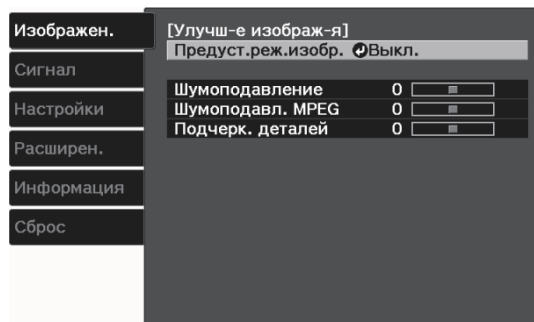

**3** Отрегулируйте значения, используя кнопки Влево и Вправо.

Нажмите кнопку [Esc], чтобы отрегулировать другой параметр.



**4** Нажмите кнопку [Menu] для выхода из меню.

## Установка Автонастр. диафр.

Автоматическая настройка светимости, в соответствии с выводимым изображением, позволяет получать глубокие и богатые кадры.

Можно отслеживать регулировку светимости на предмет изменения яркости отображаемого изображения со значения **Нормальная** на **Выс. скорость**.

**1** Нажмите на кнопку [Menu] для отображения меню в следующем порядке: **Изображен. - Автонастр. диафр.**

Пульт дистанционного управления



Панель управления

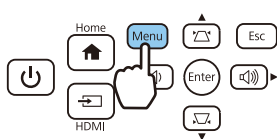

**2** С помощью кнопок Вверх и Вниз выберите пункт и нажмите кнопку [Enter] для подтверждения выбора.

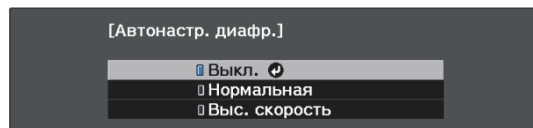

В зависимости от изображения можно услышать работу Автонастр. диафр., но это не является неисправностью.

## Настройка параметра Кадровая интерпол.

Вы можете плавно воспроизводить быстро движущиеся изображения, автоматически генерируя промежуточные кадры между оригинальными кадрами.

Функция Кадровая интерпол. доступна в следующих случаях.

- При выборе для параметра **Обработка изобр.** значения **Точный**. 🗨 **Сигнал - Дополнительно - Обработка изобр.** [стр.56](#)
- Для **Предуст.реж.изобр.** установлено любое значение, кроме **Выкл.**. 🗨 **Изображен. - Улучш-е изображ-я - Предуст.реж.изобр.** [стр.55](#)
- При вводе сигналов 2D или 3D (1080p 24 Hz). 🗨 [стр.83](#)

- 1 Нажмите на кнопку [Menu] для отображения меню в следующем порядке: **Изображен. - Улучш-е изображ-я - Кадровая интерпол.**

Пульт дистанционного управления



Панель управления

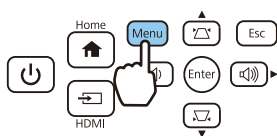

- 2 С помощью кнопок Вверх и Вниз выберите пункт и нажмите кнопку [Enter] для подтверждения выбора.

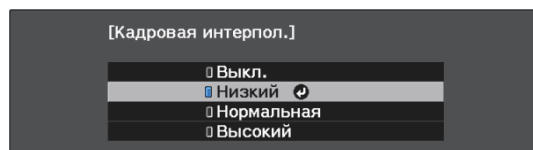

## Настройка скорости выполнения функции Обработка изобр.

Уменьшение времени отклика изображений, проецируемых с большой скоростью, например в играх. Эта функция доступна только при получении прогрессивного входного сигнала.

- 1 Нажмите на кнопку [Menu] для отображения меню в следующем порядке: **Сигнал - Дополнительно - Обработка изобр.**

Пульт дистанционного управления



Панель управления

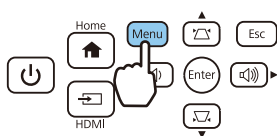

- 2 Кнопками Вверх/ Вниз выберите значение **Точный** или **Быстрый**.

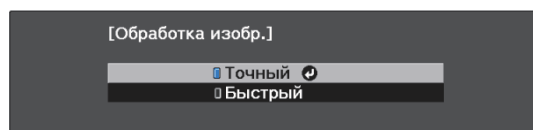

- 3D-изображения не поддерживаются.
- Если для параметра **Обработка изобр.** установлено значение **Быстрый**, для параметров **Шумоподавление**, **Шумоподав. MPEG** и **Кадровая интерпол.** устанавливается значение **Выкл.**

# Настройка цвета

## Настройка параметра Цвет. температ.

Регулировка оттенков изображений. Отрегулируйте значения параметров, если в изображении слишком сильна синяя, красная и т. п. составляющие.

- 1 Нажмите на кнопку [Menu] для отображения меню в следующем порядке: **Изображен. - Баланс белого - Цвет. температ.**

Пульт дистанционного управления



Панель управления

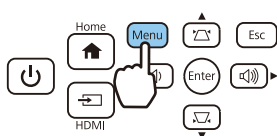

- 2 Отрегулируйте значения, используя кнопки Влево и Вправо.

Оттенки синего усиливаются при повышении значения, а красного — при его уменьшении.



## Регулировка RGB (Смещение/усиление)

Для улучшения яркости изображения можно отрегулировать темные (Смещение) и яркие участки (Усиление) для цветов R (red – красный), G (green – зеленый) и B (blue – синий).

- 1 Нажмите на кнопку [Menu] для отображения меню в следующем порядке: **Изображен. - Баланс белого - Пользовател-ий**

Пульт дистанционного управления



Панель управления

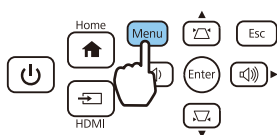

- 2 С помощью кнопок Вверх и Вниз выберите необходимый элемент, а затем выполните настройку, используя кнопки Влево и Вправо.

Изображение становится более ярким при перемещении вправо (положительное значение) и темнеет при перемещении влево (отрицательное значение).

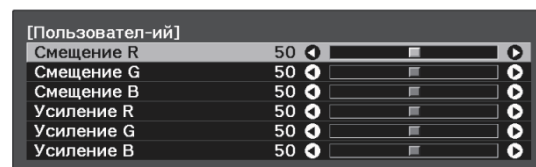

Смещение	Если повысить яркость изображения, более отчетливо проявляется градация тонов в темных участках. Если затемнить изображение, оно будет выглядеть более насыщенным, но будет сложнее распознать градацию тонов в темных участках.
Усиление	Если повысить яркость изображения, яркие участки станут белее, а градация тонов пропадет. Если затемнить изображение, более отчетливо проявляется градация тонов в ярких участках.

## Регулировка оттенка, насыщенности и яркости

Можно отрегулировать оттенки, насыщенность и яркость для цветов R (red – красный), G (green – зеленый), B (blue – синий), C (cyan – голубой), M (magenta – пурпурный) и Y (yellow – желтый).

Оттенок	Настройка синего, зеленого или красного общего оттенка изображения.
Насыщенность	Регулировка общей насыщенности изображения.
Яркость	Регулировка общей яркости цвета изображения.

- 1** Нажмите на кнопку [Menu] для отображения меню в следующем порядке: **Изображен.** - **Дополнительно - RGBCMY.**

Пульт дистанционного управления



Панель управления

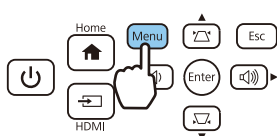

- 2** С помощью кнопок Вверх и Вниз выберите цвет для коррекции и нажмите кнопку [Enter] для подтверждения выбора.

[RGBCMY]			
	Оттенок	Насыщенность	Яркость
R	50	50	50
G	50	50	50
B	50	50	50
C	50	50	50
M	50	50	50
Y	50	50	50

- 3** С помощью кнопок Вверх и Вниз выберите **Оттенок**, **Насыщенность** или **Яркость**.

- 4** Отрегулируйте значения, используя кнопки Влево и Вправо.

[R]		
Оттенок	50 R	R
Насыщенность	50	
Яркость	50	

Нажмите кнопку [Esc], чтобы отрегулировать другой цвет.

- 5** Нажмите кнопку [Menu] для выхода из меню.

## Регулировка гаммы

Можно отрегулировать небольшую разницу расцветки, которая может возникать в связи с использованием разных устройств для отображения изображения.

Ее можно настроить одним из следующих способов.

- Выбор и регулировка корректирующего значения
- Регулировка с помощью графика регулировки гаммы

### ■ Выбор и регулировка корректирующего значения

- 1** Нажмите на кнопку [Menu] для отображения меню в следующем порядке: **Изображен.** - **Дополнительно** - **Гамма.**

Пульт дистанционного управления

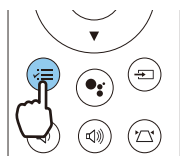

Панель управления

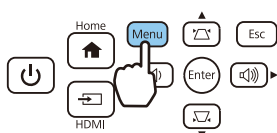

- 2** С помощью кнопок Вверх и Вниз выберите значение коррекции и нажмите кнопку [Enter] для подтверждения выбора.

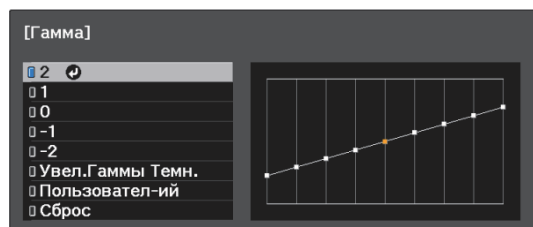

Чем больше значение, тем светлее будут темные участки изображения, однако яркие участки могут казаться бесцветными. Верхняя часть графика регулировки гаммы округляется. Чем меньше значение, тем темнее будут светлые участки изображения. Нижняя часть графика регулировки гаммы округляется.



- Горизонтальная ось графика регулировки гаммы показывает уровень входного сигнала, а вертикальная ось — уровень выходного сигнала.
- Выберите **Увел.Гаммы Темн.** для регулировки оттенка темных областей и увеличения четкости.
- Нажмите кнопку **Сброс**, чтобы восстановить значения настроек по умолчанию.

Регулировка с помощью графика регулировки гаммы

Выберите точку тона на графике и выполните настройки.

- 1** Нажмите на кнопку [Menu] для отображения меню в следующем порядке: **Изображен.** - **Дополнительно** - **Гамма** - **Пользовател-ий**.

Пульт дистан-  
ционного упра-  
вления



Панель управления

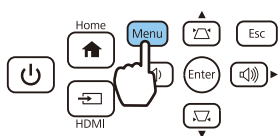

- 2** С помощью кнопок Влево и Вправо выберите из графика тон, который необходимо отрегулировать.

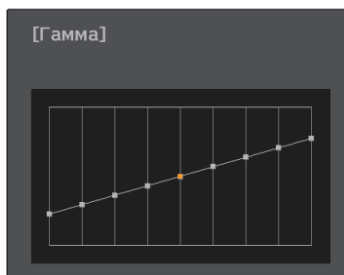

Выберите левую сторону графика для регулировки темных областей изображения. Выберите правую сторону графика для регулировки светлых областей изображения.

- 3** С помощью кнопок Вверх и Вниз отрегулируйте яркость и нажмите кнопку [Enter] для подтверждения выбора.

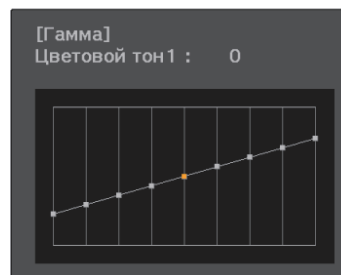

Поднимите точку тона, чтобы сделать ее светлее, или опустите, чтобы сделать ее темнее.

# Просмотр изображения в сохраненном качестве (Функция Память)

## Сохранение настроенных значений

С помощью функции памяти вы сможете записать настройки параметра **Изображен.** в меню Настройка, чтобы в случае необходимости их загружать.

**1** Выполните настройки или корректировки, которые хотите записать.

**2** Нажмите кнопку [Menu] для отображения меню в следующем порядке: **Настройки - Память.**

Пульт дистанционного управления



Панель управления

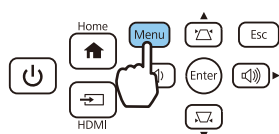

**3** С помощью кнопок Вверх и Вниз выберите **Сохранить настройки** и нажмите кнопку [Enter] для подтверждения выбора.

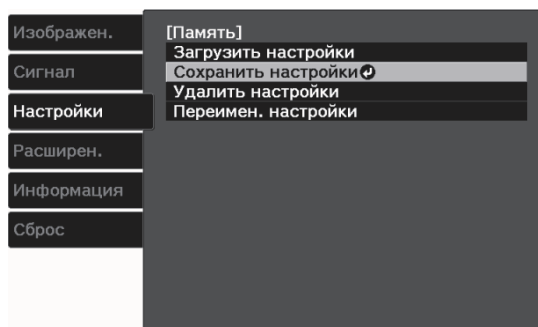

**4** С помощью кнопок Вверх и Вниз выберите имя ячейки памяти для сохранения и нажмите кнопку [Enter] для подтверждения выбора.

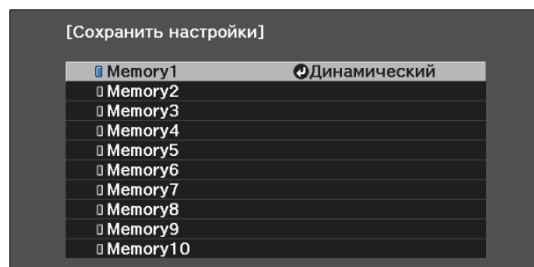

Текущие значения параметров проектора сохраняются в памяти.

Если значок слева от имени памяти станет цвета морской волны, это значит, что память уже была зарегистрирована. Если выбрать зарегистрированную ячейку памяти, появится сообщение с запросом на подтверждение операции перезаписи содержимого ячейки. Если выбрать **Да**, предыдущее содержимое удаляется, и сохраняются текущие значения.



## Загрузка, удаление и переименование памяти

Можно загрузить, удалить и переименовать записанную память.

- 1 Нажмите кнопку [Menu] для отображения меню в следующем порядке: **Настройки - Память**.

Пульт дистанционного управления



Панель управления

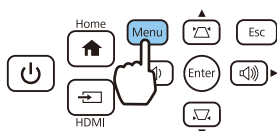

- 2 Выберите целевую функцию на экране.

Функция	Описание
<b>Загрузить настройки</b>	Загрузка настроек, сохраненных в памяти. Если выбрать ячейку памяти и нажать кнопку [Enter], настройки, применяемые к текущему изображению, заменяются настройками, сохраненными в памяти.
<b>Удалить настройки</b>	Очистка памяти. Если выбрать имя ячейки памяти и нажать кнопку [Enter], отобразится сообщение. Выберите вариант <b>Да</b> и нажмите кнопку [Enter], чтобы удалить выбранную ячейку памяти.
<b>Переимен. настройки</b>	Изменение имени ячейки памяти. Выберите имя ячейки памяти, которую нужно изменить, и нажмите кнопку [Enter]. Введите имя памяти с помощью виртуальной клавиатуры.  После завершения ввода наведите курсор на команду Finish и нажмите кнопку [Enter].

# Просмотр 3D-изображений

## Подготовка к просмотру 3D-изображений

Для просмотра 3D-изображений заранее подготовьте приобретаемые отдельно 3D-очки (с системой активного затвора, поддерживающей радиочастотную систему связи (RF/Bluetooth)).

Перед началом просмотра 3D-изображений проверьте следующее:

- Переключите **Дисплей 3D** в режим **Авто** или **3D**.  **Сигнал - Настройка 3D - Дисплей 3D** [стр.56](#)
- Спаривание очков 3D

Данный проектор поддерживает указанные ниже форматы 3D.

- Упаков. кадров
- Слева и справа
- Сверху и снизу

### ■ Если 3D-изображение не просматривается

Проектор автоматически проецирует 3D-изображения при определении формата 3D.

Некоторые 3D-телепередачи могут не содержать сигналов в формате 3D. В данной ситуации выполните следующие действия для установки формата 3D.

- 1 Нажмите кнопку [Menu] для отображения меню в следующем порядке: **Сигнал - Настройка 3D**.

Пульт дистанционного управления



Панель управления

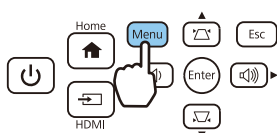

- 2 Переключите **Дисплей 3D** в режим **3D**.

- 3 Нажмите кнопку [Esc], чтобы вернуться на предыдущий экран.

- 4 Выберите **Формат 3D** для выбора формата 3D на устройстве AV.

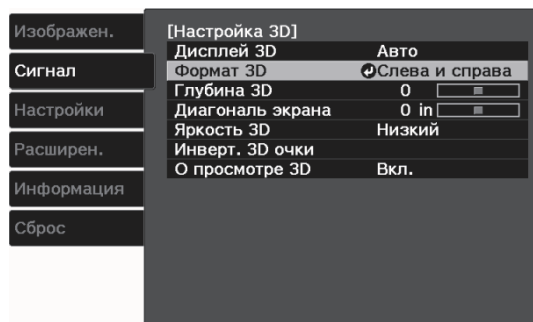



- Если используется устройство или кабель, который не поддерживает 3D-изображение, то в таком случае 3D-проекция не может быть реализована.
- Для получения подробных сведений об установках формата 3D на устройстве AV см. документацию, поставляемую с устройством AV.
- Если формат 3D не был установлен правильно, изображение будет отображаться неправильно, как показано ниже.

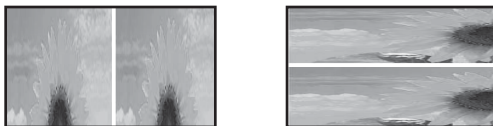

- Если 3D-изображение проецируется неправильно даже при выбранном 3D-формате, время синхронизации для очков 3D можно инвертировать. Выполните инверсию синхронизации с помощью параметра **Инверт. 3D очки**. **Сигнал - Настройка 3D - Инверт. 3D очки** [стр.56](#)
- Восприятие 3D-изображения является индивидуальным.
- В начале проецирования 3D-изображения появляется уведомление о просмотре 3D-изображений. Чтобы отключить это предупреждение, установите в пункте **О просмотре 3D** значение **Выкл.** **Сигнал - Настройка 3D - О просмотре 3D** [стр.56](#)
- Во время проецирования 3D-изображения невозможно изменить следующие функции меню Настройка.  
Кадровая интерпол., Соотношен. сторон (Нормальная фиксированная), Невидимая область (Выкл. фиксированная)
- Отображение 3D-изображений зависит от температуры окружающей среды и продолжительности использования лампы. Не используйте проектор, если изображение проецируется неправильно.

## Использование очков 3D

Для просмотра 3D-изображений с помощью приобретаемых отдельно 3D-очков (с системой активного затвора, поддерживающей радиочастотную систему связи (RF/Bluetooth)).

Для просмотра 3D-изображения вам необходимо произвести спаривание очков 3D и проектора. Подробная информация об очках 3D представлена в Руководстве по эксплуатации.

## Уведомления о просмотре 3D-изображений

Обратите внимание на следующие важные моменты, касающиеся просмотра 3D-изображений.



### Предостережение

#### Время просмотра

- При длительном просмотре 3D-изображений обязательно периодически делайте перерывы. Длительный просмотр 3D-изображений может вызвать усталость глаз. Длительность и частота таких перерывов определяются для каждого индивидуально. Если усталость или дискомфорт в глазах не проходит даже после перерыва, немедленно прекратите просмотр.

## Предостережение

### Просмотр 3D изображений

- Восприятие 3D-изображения является индивидуальным. Прекратите использование функции 3D, если чувствуете себя некомфортно или не видите 3D-изображения.  
Дальнейший просмотр 3D-изображений может ухудшить ваше самочувствие.
- Если при просмотре 3D-изображений ощущается усталость глаз или дискомфорт, немедленно прекратите просмотр.  
Дальнейший просмотр 3D-изображений может ухудшить ваше самочувствие.
- Обязательно надевайте очки 3D при просмотре 3D-изображений. Не пытайтесь просматривать 3D-изображения без очков 3D.  
Это может ухудшить ваше самочувствие.
- Во время использования очков 3D не располагайте поблизости бьющиеся или хрупкие предметы.  
3D-изображения могут вызвать произвольные движения тела, в результате которых можно получить травму или повредить находящиеся поблизости предметы.
- Одевайте очки 3D только во время просмотра 3D-изображений. Не ходите в очках 3D.  
Вы будете видеть все темнее, чем обычно, и можете упасть или получить травму.
- Просматривая 3D-изображения, старайтесь по возможности находиться на одном уровне с экраном.  
Просмотр 3D-изображений под углом уменьшает эффект 3D и может ухудшить ваше самочувствие в связи с непредусмотренными изменениями цветов.
- При просмотре 3D-изображений в помещении с флуоресцентным или светодиодным освещением можно увидеть вспышки или мигание в помещении. В таком случае уменьшите уровень освещенности до исчезновения мигания, или же полностью выключите свет во время просмотра 3D-изображений. В крайне редких случаях такое мигание может вызвать у некоторых людей эпилептический припадок или потерю сознания. Если во время просмотра 3D-изображений ваше самочувствие ухудшается или вы ощущаете дискомфорт, немедленно прекратите просмотр.
- Во время просмотра 3D-изображений необходимо находиться от экрана на расстоянии, равном троекратной высоте экрана или дальше.  
Рекомендуемое расстояние просмотра для 80-дюймового экрана составляет не меньше 3 метров, а для 100-дюймового экрана — не меньше 3,6 метра.  
Если сидеть или стоять на расстоянии, меньшем, чем рекомендуемое, могут уставать глаза.

## Предостережение

### Риск для здоровья

- Людям, чувствительным к свету, страдающим заболеваниями сердца или имеющим плохое самочувствие, не следует просматривать 3D-изображения.  
В противном случае состояние здоровья может ухудшиться.

## Предостережение

### Рекомендуемый возраст

- Минимальный рекомендуемый возраст для просмотра 3D-изображений — шесть лет.
- Дети, не достигшие шестилетнего возраста, все еще развиваются, и просмотр 3D-изображений может вызвать осложнения. При возникновении каких-либо сомнений проконсультируйтесь с врачом.
- Дети, просматривающие 3D-изображения в очках 3D, должны обязательно находиться под присмотром взрослых. Часто сложно определить, что ребенок устал или ощущает дискомфорт, что в результате может привести к внезапному ухудшению его самочувствия. Обязательно следите за тем, чтобы глаза ребенка не уставали во время просмотра.

# Использование функции Связь HDMI

## Функция Связь HDMI

Если к порту HDMI проектора подключено устройство AV, соответствующее стандартам CEC для HDMI, можно выполнять связанные операции, например, связанное включение питания и регулировку громкости усилителя AV с помощью одного пульта ДУ.



- Если устройство AV соответствует стандартам CEC для HDMI, функцию связи HDMI можно использовать, даже если промежуточный усилитель AV не соответствует таким стандартам.
- Одновременно можно подключить не более 1 мультимедийного проигрывателя, отвечающего стандартам CEC для HDMI.

### Пример подключения

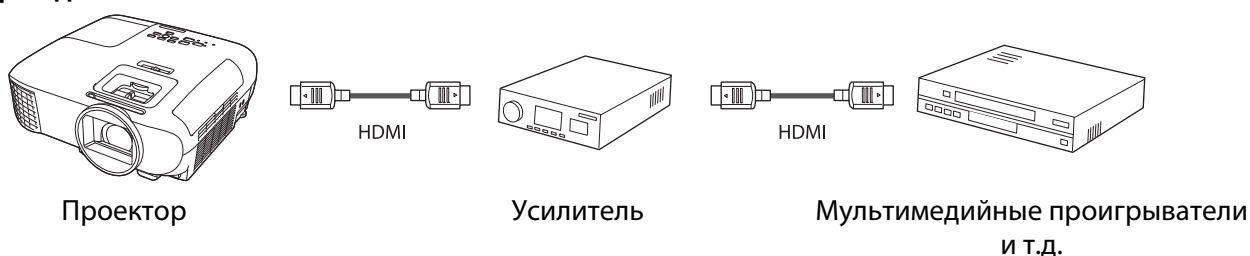

## Настройки параметра Связь HDMI

Если параметр **Связь HDMI** имеет значение **Вкл.**, возможно выполнение следующих действий. ➡ **Настройки - Связь HDMI - Связь HDMI** [стр.57](#)

- Смена входа по каналу связи  
Переключение источника сигнала на HDMI при воспроизведении содержимого на подключенном устройстве.
- Работа подключенных устройств  
С помощью пульта дистанционного управления проектора можно выполнять такие операции, как воспроизведение, остановка, перемотка вперед, перемотка назад, следующий раздел, предыдущий раздел, пауза, регулировка громкости звука и отключение звука.

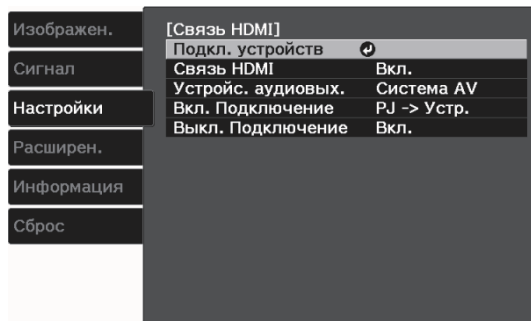

Также можно выбрать следующие функции на экране **Связь HDMI**.

Функция	Описание
Устройс. аудиовых.	Выбор устройства для вывода аудиосигнала. <b>Проектор:</b> Вывод аудиосигнала через встроенные динамики проектора или через внешние динамики, подключенные к порту Audio Out. <b>Система AV:</b> выберите этот пункт при выводе аудиосигнала с усилителя AV, поддерживающего стандарты HDMI CEC.

Функция	Описание
Вкл. Подключение	<p>При установке параметра <b>Вкл. Подключение</b> операции связаны между собой, как показано ниже.</p> <ul style="list-style-type: none"> <li>• При включении проектора также включаются подключенные устройства.</li> <li>• Также проектор включается при включении подключенных устройств и воспроизведении содержимого.</li> </ul>
Выкл. Подключение	<p>Когда для параметра <b>Выкл. Подключение</b> установлено значение <b>Вкл.</b>, при выключении проектора также выключаются и подключенные устройства.</p> <ul style="list-style-type: none"> <li>• Данная функция работает только в том случае, если в устройстве включена функция межсистемной связи СЕС.</li> <li>• Обратите внимание на то, что в зависимости от состояния подключенного устройства (например, выполнение записи), оно может не выключиться.</li> </ul>



Для использования функции Связь HDMI необходимо настроить подключенное устройство. Дополнительную информацию см. в документации, поставляемой в комплекте с подключенным устройством.

## Подключение

Можно проверить подключенные устройства, поддерживающие функцию Связь HDMI, и выбрать то из них, которое будет использоваться для проецирования изображения. Устройства, которыми можно управлять с помощью функции Связь HDMI, выбираются автоматически.

Перед отображением списка подключенных устройств проверьте, что параметр **Связь HDMI** имеет значение **Вкл.** ➔ **Настройки - Связь HDMI - Связь HDMI** [стр.57](#)

1

Нажмите кнопку [Menu] для отображения меню в следующем порядке: **Связь HDMI - Подкл. устройств.**

Пульт дистанционного управления



Панель управления

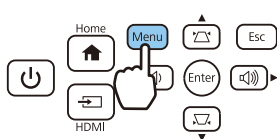

Откроется список **Подкл. устройств.**

Устройства, слева от которых расположен значок цвета морской волны, подключены с помощью Связь HDMI.

Если имя устройства определить невозможно, это поле остается пустым.

2

Выберите устройство, которым необходимо управлять с помощью функции Связь HDMI.

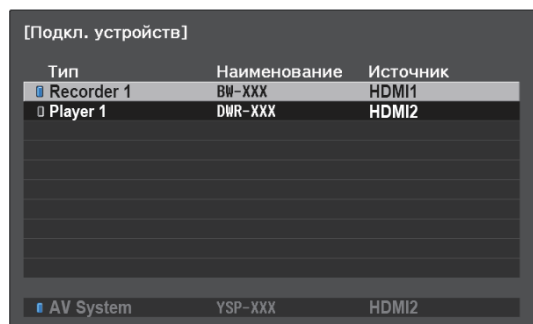

• Если кабель не соответствует стандартам HDMI, данная функция работать не будет.  
 • Некоторые подключенные устройства или их функции могут работать неправильно, даже если они соответствуют стандартам СЕС для HDMI. Дополнительную информацию см. в документации, поставляемой в комплекте с подключенным устройством.

# Функции меню Настройка

## Операции меню Настройка

В меню Настройка можно регулировать и настраивать значения параметров "Сигнал", "Изображение", "Входной сигнал" и пр.

### 1 Нажмите кнопку [Menu].

Пульт дистанционного управления



Панель управления

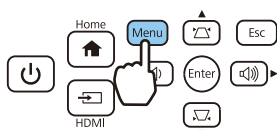

Отображается меню Настройка.

### 2 С помощью кнопок Вверх и Вниз выберите верхнее меню слева и нажмите кнопку [Enter] для подтверждения выбора.

После выбора основного меню слева будет изменено меню нижнего уровня справа.

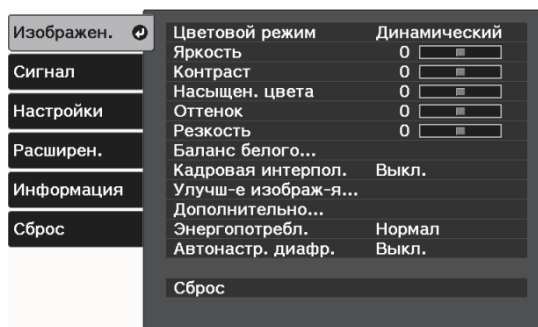

Линия внизу служит указателем операций.

### 3 С помощью кнопок Вверх и Вниз выберите подменю справа и нажмите кнопку [Enter] для подтверждения выбора.

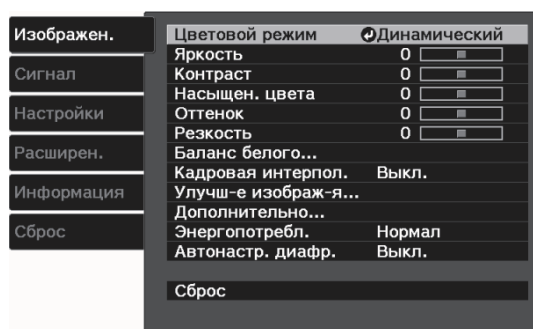

Появится окно настройки выбранной функции.

### 4 Настройте параметры, используя кнопки Вверх/Вниз/Влево/Вправо.

Пример. Панель регулировки



Пример. Варианты выбора

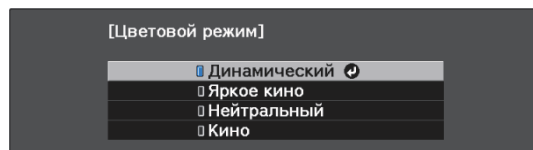

Нажмите кнопку [Enter] на пункте с пиктограммой , чтобы перейти к экрану выбора этого пункта.

Нажмите кнопку [Esc], чтобы вернуться на предыдущий уровень.

### 5 Нажмите кнопку [Menu] для выхода из меню.

Таблица меню Настройка

При отсутствии входного сигнала изображения невозможно отрегулировать пункты **Изображен.** или **Сигнал** в меню Настройка. Обратите внимание на то, что отображение пунктов меню для параметров **Изображен.**, **Сигнал** и **Информация** зависит от того, какой сигнал изображения проецируется.

■ Меню Изображен.

Функция	Меню/Настройки		Описание
Цветовой режим	Динамический, Яркое кино, Нейтральный, Кино		Выбор цветового режима на основании окружающей обстановки и проецируемого изображения. <a href="#">стр.38</a>
Яркость			Регулировка яркости слишком темного изображения.
Контраст			Регулировка контраста между светлыми и темными участками изображения. При повышении контраста изображения становятся более естественными.
Насыщен. цвета			Регулировка насыщенности цвета изображений.
Оттенок			Регулировка оттенков изображений.
Резкость			Регулировки резкости изображения.
Баланс белого	Цвет. температ.		Регулировка общего оттенка изображения. На изображении преобладают синие оттенки при высоких значениях, красные — при низких.
	Пользовател-ий		Регулировка смещения и усиления для цветов R, G и B.
Кадровая интерпол.	Выкл., Низкий, Нормальная, Высокий		Регулировка уровня плавности изображения.
Улучш-е изобра-ж-я	Предуст.реж.изобр.	Выкл., от Предуст реж. 1 до Предуст реж.5	Выберите заранее подготовленные настройки в качестве настроек для параметров <b>Шумоподавление</b> , <b>Шумоподавление MPEG</b> и <b>Подчерк. деталей</b> .
	Шумоподавление		Регулировка уровня шума изображения.
	Шумоподавл. MPEG		Сглаживает неровные изображения в формате MPEG.
	Подчерк. деталей	Сила, Диапазон	Создает изображение с более выраженными текстурами и материальным ощущением.
Дополнительно	Гамма	2, 1, 0, -1, -2, Увел.Гаммы Темн., Пользовател-ий*, Сброс	Выполнение регулировки гаммы. Можно выбрать необработанное значение или отрегулировать с использованием пользовательского значения. <a href="#">стр.45</a>
	RGBCMY	R/G/B/C/M/Y	Оттенок, Насыщенность, Яркость



Функция	Меню/Настройки	Описание
Энергопотребл.	Нормал, ECO	Предусмотрено задание одного из двух значений уровня яркости лампы. Выберите <b>ECO</b> , если проецируемые изображения слишком яркие. Если выбрать <b>ECO</b> , энергопотребление во время проецирования сокращается, благодаря чему уменьшается шум вращения вентилятора.
Автонастр. диафр.	Выкл., Нормальная, Выс. скорость	Можно изменить отслеживание настройки светимости на предмет изменения яркости отображаемого изображения.  <a href="#">стр.41</a>
Сброс	Да, Нет	Сброс регулируемых значений настроек параметра <b>Изображен.</b> , заданных в текущем Цветовой режим до значений по умолчанию.

\* Настройки сохраняются для каждого типа входного источника или цветового режима.

 Меню Сигнал

Функция	Меню/Настройки		Описание
Настройка 3D	Дисплей 3D	Авто, 3D, 2D	Для просмотра 3D-изображений установите значение <b>Авто</b> или <b>3D</b> .  <a href="#">стр.49</a>
	Формат 3D	Слева и справа, Сверху и снизу	Установка формата 3D для входного сигнала.
	Глубина 3D	от -10 до 10	Установка глубины 3D-изображения.
	Диагональ экрана	от 60 до 300	Установка размера проецируемого 3D-изображения. Путем сравнения с действительным размером можно добиться оптимального 3D-эффекта.
	Яркость 3D	Низкий, Средний, Высокий	Установка яркости 3D-изображения.
	Инверт. 3D очки		Поворачивает время синхронизации левого/правого затвора очков 3D и левого/правого изображения. Включите данную функцию, если эффект 3D отображается неправильно.
	О просмотре 3D	Вкл., Выкл.	Включение и отключение показа уведомлений при просмотре 3D содержимого.
Соотношен. сторон*1	Авто*2, Нормальное, Полное, Увеличенное		Выбор режима соотношения сторон.  <a href="#">стр.38</a>

Функция	Меню/Настройки		Описание
Невидимая область *1	Авто, Выкл., 4% и 8%		Изменение формата выходного изображения (диапазон проецируемого изображения). <ul style="list-style-type: none"> <li>● <b>Выкл., 4%, 8%:</b> установка диапазона изображения. При установке на <b>Выкл.</b> проецируется весь диапазон изображения. В зависимости от сигнала изображения, в верхней и нижней части изображения могут наблюдаться помехи.</li> <li>● <b>Авто:</b> автоматическая установка на <b>Выкл.</b> или <b>8%</b> в зависимости от входного сигнала.</li> </ul>
Дополнительно	Видеодиапазон *1	Авто, Ограничен. (16-235), Полный (0-255)	При выборе значения <b>Авто</b> уровень входного видеосигнала DVD определяется и устанавливается автоматически. Если при выборе значения <b>Авто</b> наблюдается недостаточная или чрезмерная выдержка, сопоставьте уровень видео проектора с соответствующим уровнем проигрывателя дисков DVD или Blu-ray. Для проигрывателя можно выбрать значение "Нормальный (Ограниченный)" или "Увеличенный (Полный)".
	EDID	Нормальная, 21:9	Служит для изменения настроек EDID. Перезапустите проектор после изменения EDID.
	Обработка изобр.	Точный, Быстрый	Уменьшение времени отклика изображений, проецируемых с большой скоростью, например в играх.
Сброс	Да, Нет		Сброс всех установок <b>Сигнал</b> , кроме <b>Диагональ экрана</b> , <b>О просмотре 3D</b> и <b>Соотношен. сторон</b> .

\*1 Настройки сохраняются для каждого типа источника входа или сигнала.

\*2 В зависимости от источника или типа сигнала выбор может быть недоступен.

■ Меню Настройки

Функция	Меню/Настройки			Описание
Корр-ия трапеции	Гор/вер.искаж.	Верт. искажение	от -60 до 60	Служат для корректировки трапецеобразного искажения.  <a href="#">стр.34</a>
		Гориз.искажение	от -60 до 60	
		Верт. автокоррекция	Вкл., Выкл.	
		Рег.гориз.трап.иск.	Вкл., Выкл.	
	Quick Corner	-		

Функция	Меню/Настройки		Описание
Звук	Громкость	от 0 до 20	Регулировка громкости звука встроенного динамика проектора. Также можно регулировать громкость звука аудиоустройства с интерфейсом Bluetooth, подключенного к проектору. Регулировать громкость звука встроенного динамика и аудиоустройства Bluetooth потребуется отдельно.
	Режим звука	Стандарт, Голос, Музыка, Видео	Выбор режима звука в зависимости от содержания, которое требуется воспроизвести. Этот режим недоступен, если звук выводится из аудиоустройства с интерфейсом Bluetooth.
Связь HDMI	Подкл. устройств	-	Отображается список устройств, подключенных к портам HDMI.
	Связь HDMI	Вкл., Выкл.	Включение или выключение функции Связь HDMI.
	Устройс. аудиовых.	Проектор, Система AV	Выбор устройства для вывода аудиосигнала. 👁️ <a href="#">стр.52</a>
	Вкл. Подключение	Выкл., Двухнаправл., Устр. -> PJ, PJ -> Устр.	Установка функции связи при включении питания. <ul style="list-style-type: none"> <li>• Чтобы включить проектор при управлении подключенным устройством, выберите <b>Двухнаправл.</b> или <b>Устр. -&gt; PJ</b>.</li> <li>• Чтобы включить подключенное устройство при включении проектора, выберите <b>Двухнаправл.</b> или <b>PJ -&gt; Устр.</b></li> </ul>
Выкл. Подключение	Вкл., Выкл.	Определение, выключать ли подключенные устройства при выключении проектора.	
Bluetooth	Поиск устр. Bluetooth	-	Производит поиск всех доступных устройств Bluetooth и отображает их в виде списка.
	Ауд. Bluetooth	Вкл., Выкл.	Включение или выключение вывода звука с аудиоустройств, поддерживающих технологию Bluetooth. Настройка не может быть произведена в следующих случаях. <ul style="list-style-type: none"> <li>• Когда для параметра <b>Устройс. аудиовых.</b> в меню <b>Связь HDMI</b> установлено значение <b>Система AV</b></li> </ul>
	Подключен. устройство	-	Отображение информации о подключенном ауд. Bluetooth.

Функция	Меню/Настройки		Описание
Настройка блокировки	Защита от детей	Вкл., Выкл.	Блокировка кнопки standby на панели управления проектора для предотвращения случайного включения проектора детьми. Чтобы включить заблокированный проектор, необходимо удерживать кнопку standby приблизительно три секунды. Все еще можно выключить устройство с помощью кнопки standby или использовать пульт дистанционного управления в обычном режиме. При внесении изменений данная настройка включается после выключения проектора и завершения процесса охлаждения. Обратите внимание на то, что даже при установке для параметра <b>Защита от детей</b> значения <b>Вкл.</b> проектор все равно будет включаться при подсоединении кабеля питания, если для параметра <b>Direct Power On</b> установлено значение <b>Вкл.</b>
	Блокир. управл.	Полн. блокировка, Блокир. управл., Выкл.	<b>Полн. блокировка:</b> отключение всех кнопок проектора. <b>Блокир. управл.:</b> отключение всех кнопок проектора, за исключением кнопки standby.  отображается на экране при нажатии кнопок, когда проектор заблокирован. Для снятия блокировки нажмите и удерживайте кнопку standby на панели управления не меньше 7 секунд. При внесении изменений данная настройка включается после закрытия меню Настройка.
Память	Загрузить настройки	с Memory1 по Memory10	Загрузка настроек, сохраненных с помощью функции Сохранить настройки, для регулировки изображения.
	Сохранить настройки	с Memory1 по Memory10	Сохранение установок, произведенных в меню <b>Изображен.</b> , в памяти.
	Удалить настройки	с Memory1 по Memory10	Очистка памяти.
	Переимен. настройки	с Memory1 по Memory10, По умолчанию, DVD, VCR, SDTV, HDTV, Cinema, Sports, Music, Anime, Game, Пользовательский	Переименование сохраненных значений.
Сброс	Да, Нет		Сброс всех <b>Настройки</b> , за исключением <b>Устройс. аудиовых.</b> , <b>Вкл. Подключение</b> , <b>Выкл. Подключение</b> и <b>Память</b> .

■ Меню Расширен.

Функция	Меню/Настройки		Описание
Дисплей	Сообщение	Вкл., Выкл.	<p>Определяет, нужно ли отображать следующие сообщения (Вкл. или Выкл.).</p> <ul style="list-style-type: none"> <li>• Названия элементов для сигналов изображений, цветовых режимов и соотношений сторон.</li> <li>• Повышение внутренней температуры при отсутствии входного сигнала изображения или при обнаружении неподдерживаемого сигнала.</li> </ul>
	Фон	Черный, Синий, Логотип	Выбор состояния экрана при отсутствии входного сигнала изображения.
	Экран загрузки	Вкл., Выкл.	Определение, нужно ли показывать экран загрузки при начале проецирования (Вкл. или Выкл.). При внесении изменений данная настройка включается после выключения проектора и завершения процесса охлаждения.
Проецирование	Переднее, Переднепот., Заднее, Заднепотол.		Изменение данной настройки в зависимости от того, как установлен проектор.
Управление	Direct Power On	Вкл., Выкл.	Настройка проектора так, чтобы проецирование начиналось сразу после подключения кабеля питания, без нажатия каких-либо кнопок. Обратите внимание на то, что если выбрать значение <b>Вкл.</b> , проецирование начнется при восстановлении подачи питания после временного отсутствия электричества или других сбоев электросети, даже если кабель питания постоянно подключен к проектору.
	Спящий режим	Вкл., Выкл.	При отсутствии входного сигнала по истечении установленного времени проектор автоматически выключается и переходит в спящий режим. Для начала проецирования в спящем режиме нажмите кнопку standby на пульте ДУ или панели управления.
	Время спящего реж.	от 1 до 30 мин.	Настройка времени включения <b>Спящий режим</b> .
	Освещение	Вкл., Выкл.	Установите значение <b>Выкл.</b> , если свет индикаторов панели управления мешает вам просматривать фильм в темном помещении.
	Высотный режим	Вкл., Выкл.	Установите значение <b>Вкл.</b> , если проектор используется на высоте более 1500 метров.
Язык	-		Выбор языка отображения.
Сброс	Да, Нет		Сброс всех установок <b>Расширен.</b> , за исключением значений параметров <b>Проецирование</b> , <b>Высотный режим</b> и <b>Язык</b> .

■ Меню Информация

Функция	Меню/Настройки	Описание
Инф. о проекторе	Время раб. лампы	Отображение общего времени работы лампы.
	Источник	Отображение текущего источника входного сигнала.
	Входной сигнал	Отображение формата входного сигнала от текущего источника.
	Разрешение	Отображение разрешения.
	Режим развертки	Отображение режима развертки.
	Част. обновления	Отображение частоты обновления.
	3D Format	Отображение формата 3D входного сигнала во время проецирования 3D-изображений (Упаков. кадров, Слева и справа или Сверху и снизу).
	Синх. Инфо	Отображение информации о сигнале изображения. Эта информация может понадобиться при необходимости сервисного обслуживания.
	Глубина цвета	Отображение глубины цвета и цветового контраста.
	Состояние	Информация об ошибках, возникших при работе проектора. Эта информация может понадобиться при необходимости сервисного обслуживания.
Версия	Серийный номер	Отображение серийного номера проектора.
	Main	Отображение версии встроенного программного обеспечения проектора.
Video2		

■ Меню Сброс

Функция	Описание
Сброс врем. раб. лампы	Сброс общего времени использования лампы до 0 Н. Его следует выполнять при замене лампы.
Сброс памяти	Сброс значений всех пунктов <b>Память</b> до значений по умолчанию.
Сбросить все	Сброс значений всех пунктов меню Настройка к значениям по умолчанию. Для следующих параметров не будут восстановлены значения по умолчанию: <b>Память, Время раб. лампы и Язык.</b>

# Устранение неисправностей

## Интерпретация показаний индикаторов

Состояние проектора можно проверить по миганию и срабатыванию индикатора состояния, индикатора ожидания, индикатора лампы и индикатора температуры на панели управления.

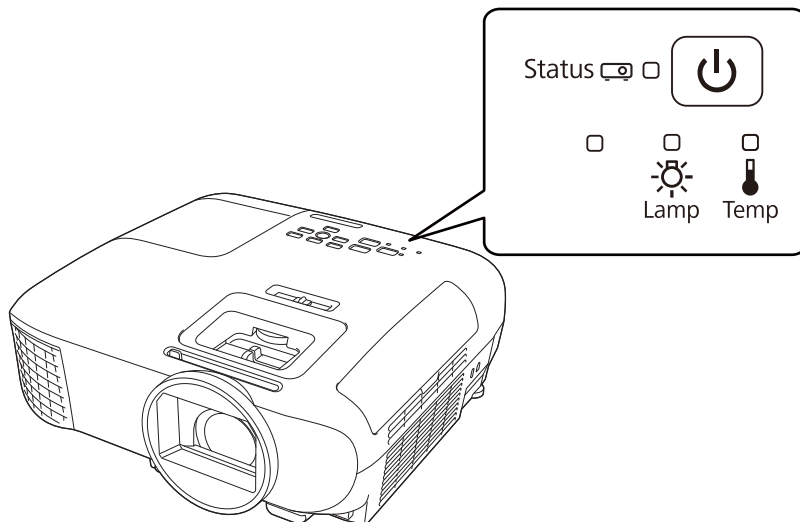







В таблице ниже описано, как проверить состояние проектора и устранить неисправности, на которые указывают индикаторы.

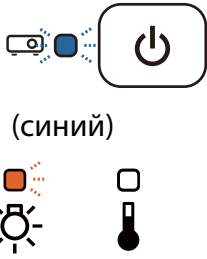

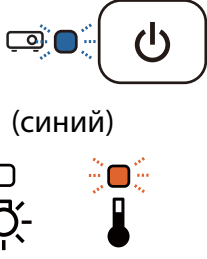
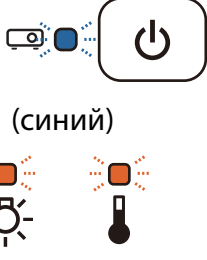
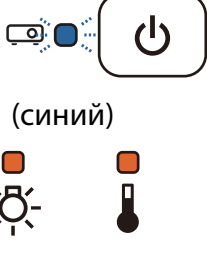





### ■ Состояние индикатора во время ошибки/предупреждения

⚡ : мигает    ◐ : горит постоянно    ⏸ : состояние сохранено    ◻ : не горит



Индикаторы	Состояние	Способ устранения
Status ◻ ⏸ ◻ ◻ ◻ (синий) ◻ ◻ ◻ ◻ ◻ ◻ ◻ ◻ ◻ ◻ (оранжевый)	Заменить лампу	Необходимо заменить лампу. Как можно скорее замените лампу на новую. ➡ <a href="#">стр.78</a> Если продолжать использование лампы в таком состоянии, она может взорваться.
Status ◻ ⏸ ⏸ ◻ ◻ (синий) ◻ ◻ ◻ ◻ ◻ ◻ ◻ ◻ ◻ ◻ (оранжевый)	Предуп.высокой темп.	Можно продолжать проецирование. Если температура вновь поднимается до чрезмерно высокого значения, проецирование автоматически прекращается. <ul style="list-style-type: none"> <li>• Если проектор установлен возле стены, убедитесь в том, что расстояние между стеной и выходным отверстием проектора составляет не менее 20 см.</li> <li>• Если воздушный фильтр засорен, очистите его. ➡ <a href="#">стр.74</a></li> <li>• Убедитесь, что область вокруг входного отверстия ничем не закрыта, а температура в ней не очень высокая. ➡ <a href="#">стр.86</a></li> </ul>









Индикаторы	Состояние	Способ устранения
Status  (синий) (оранжевый)	Внутренняя ошибка	Возникла неисправность проектора. Отключите кабель питания от электрической розетки и обратитесь к местному дилеру или в ближайшую ремонтную мастерскую компании Epson.  <a href="#">Контактная информация по проекторам Epson</a>
Status  (синий) (оранжевый)	Ошибка вентилятора Ошибка датчика	
Status  (синий) (оранжевый)	Ош.авт.ирис.диафр.	
Status  (синий) (оранжевый)	Ош. пит. (Балласт)	
Status  (синий) (оранжевый)	Ошибка лампы Сбой лампы От. крышка лампы	Лампа неисправна или не включилась. <ul style="list-style-type: none"> <li>Отключите кабель питания, а затем проверьте лампу на наличие трещин.  <a href="#">стр.78</a>                              Если трещин нет, установите лампу на место и включите питание.                              Если повторная установка лампы не решила проблему, а также при наличии трещины на лампе прекратите эксплуатацию проектора, отключите кабель питания от электрической розетки и обратитесь к местному продавцу или в ближайшую ремонтную мастерскую компании Epson.  <a href="#">Контактная информация по проекторам Epson</a></li> <li>Убедитесь в том, что крышка лампы была надежно закрыта.</li> </ul>



Индикаторы	Состояние	Способ устранения
Status    (синий)   (оранжевый)	Ош. высокой темп. (Перегрев)	Внутренняя температура слишком высока. <ul style="list-style-type: none"> <li>• Лампа выключается автоматически, проецирование прекращается. Подождите приблизительно пять минут. После остановки вентилятора отключите кабель питания.</li> <li>• Если проектор установлен возле стены, убедитесь в том, что расстояние между стеной и выходным отверстием проектора составляет не менее 20 см.</li> <li>• Если воздушный фильтр засорен, очистите его.  <a href="#">стр.74</a></li> <li>• Убедитесь, что область вокруг входного отверстия ничем не закрыта, а температура в ней не очень высокая.  <a href="#">стр.86</a></li> <li>• Если повторное включение питания не решило проблему, прекратите использование проектора и отключите кабель питания от электрической розетки. Обратитесь к местному дилеру или в ближайшую ремонтную мастерскую компании Epson.  <a href="#">Контактная информация по проекторам Epson</a></li> <li>• При работе на высоте 1500 м или более для настройки <b>Высотный режим</b> следует задать значение <b>Вкл.</b>  <a href="#">Расширен. - Управление - Высотный режим стр.60</a></li> </ul>

■ Состояние индикатора при нормальной работе

 : мигает  : горит постоянно  : не горит

Индикаторы	Состояние	Способ устранения
Status    (синий)	Состояние ожидания	При нажатии кнопки standby на пульте ДУ или панели управления после короткого ожидания начинается проецирование.
Status    (синий)	Проектор прогревается	Прогрев длится приблизительно 30 секунд. Операция отключения недоступна во время прогрева проектора.
	Выполняется охлаждение	Во время охлаждения проектора все операции недоступны. После завершения охлаждения проектор переходит в состояние ожидания. Если по какой-либо причине во время охлаждения отключается кабель питания, дождитесь достаточного охлаждения лампы (приблизительно 10 минут), подключите кабель питания и нажмите кнопку standby на пульте ДУ или панели управления.
Status    (синий)	Выполняется проецирование изображений	Проектор работает нормально.



- Если проектор работает нормально, индикаторы температуры и лампы не горят.
- Если для функции **Освещение** выбрано значение **Выкл.**, в нормальных условиях работы ни один из индикаторов гореть не будет.  [Расширен. - Управление - Освещение стр.60](#)

## Показания индикаторов не дают нужной информации

## ■ Проверка проблемы

Проверьте, упомянута ли ваша проблема в таблице ниже, и перейдите на соответствующую страницу, чтобы получить информацию по устранению такой проблемы.

	Проблема	Страница
Неполадки, связанные с изображениями	Не появляется изображение	<a href="#">стр.66</a>
	Проецирование не запускается, вся область проецирования черная или синяя.	
	Движущиеся изображения не отображаются	<a href="#">стр.66</a>
	Отображается сообщение <b>"Не поддерживается."</b>	<a href="#">стр.66</a>
	Отображается сообщение <b>"Нет сигнала."</b>	<a href="#">стр.67</a>
	Трапецеидальное искажение проецируемого изображения	<a href="#">стр.67</a>
	Изображения выглядят смазанными или не сфокусированы	<a href="#">стр.67</a>
	На изображениях появляются помехи или искажения	<a href="#">стр.68</a>
	Изображение обрезано (большое) или маленькое, либо проецируется только часть изображения.	<a href="#">стр.68</a>
	Неправильная цветопередача для изображения Все изображение имеет красноватый или зеленоватый оттенок, изображения черно-белые или цвета тусклые.*	<a href="#">стр.68</a>
	Темные изображения	<a href="#">стр.68</a>
	Проецирование прекращается автоматически	<a href="#">стр.69</a>
Наличие помех	Нет звука или уровень звука слишком низкий	<a href="#">стр.69</a>
Неполадки при запуске проецирования	Проектор не включается	<a href="#">стр.69</a>
Проблемы с пультом дистанционного управления	Пульт дистанционного управления не отвечает	<a href="#">стр.70</a>
Проблемы с панелью управления	Клавиши панели управления не работают	<a href="#">стр.71</a>
Проблемы с 3D	Проецирование в 3D отображается неправильно	<a href="#">стр.71</a>
Проблемы с HDMI	Связь HDMI не работает	<a href="#">стр.72</a>
	Имя устройства не отображается в списке подключенных устройств	<a href="#">стр.72</a>
Проблемы с устройствами Bluetooth	Устройство Bluetooth не подключается	<a href="#">стр.73</a>
	Пропадает звук и соединение с устройством Bluetooth	<a href="#">стр.73</a>
Неполадки потокового медиаплеера	Невозможно просматривать изображения через потоковый медиаплеер	<a href="#">стр.73</a>

\* Поскольку воспроизведение цвета зависит от мониторов и ЖК-дисплеев компьютеров, оттенки цвета проецируемого проектором изображения могут отличаться от цвета на мониторе, однако это не является неисправностью.

## ■ Неполадки, связанные с изображениями

### Не появляется изображение

Необходимая проверка	Способ устранения
Включено ли питание?	Нажмите кнопку standby на пульте дистанционного управления или панели управления.
Подключен ли кабель питания?	Подключите кабель питания.
Индикаторы выключены?	Отключите и вновь подключите кабель питания проектора. Проверьте, подается ли питание на проектор при нажатии кнопки standby после подключения кабеля.
Поступает ли входной сигнал изображения?	Проверьте, включено ли подключенное устройство. Если для параметра <b>Сообщение</b> установлено значение <b>Вкл.</b> в меню Настройка, отображаются сообщения о сигналах изображения. 🗨 <b>Расширен. - Дисплей - Сообщение</b> <a href="#">стр.60</a>
Было ли отключено питание АВ-усилителя?	Если АВ-усилитель подсоединен, проверьте источник питания АВ-усилителя.
Передается ли сигнал изображения с устройства?	Убедитесь, что сигнал изображения передается с подключенного устройства.
Правильно заданы значения параметров меню Настройка?	Сбросить все настройки. 🗨 <b>Сброс - Сбросить все</b> <a href="#">стр.61</a>
(Только при проецировании компьютерных сигналов изображений) Подключение было установлено при включенном питании проектора или компьютера?	Если подключение выполняется при уже включенном питании, возможно, не работает функциональная клавиша (Fn), отвечающая за переключение компьютерного сигнала изображения на внешнее устройство. Выключите питание компьютера и проектора, затем вновь включите.

### Движущиеся изображения не отображаются

Необходимая проверка	Способ устранения
(Только при проецировании компьютерных сигналов изображений) Компьютерный сигнал изображения установлен на внешний выход и выход на ЖК-монитор одновременно?	В зависимости от технических характеристик компьютера движущиеся изображения могут не отображаться, если для компьютера установлен внешний выход и выход на ЖК-монитор одновременно. Внесите изменения, установив сигнал изображения только на внешний выход. Для ознакомления с техническими характеристиками компьютера см. документацию, входящую в комплект поставки компьютера.

### Отображается сообщение "Не поддерживается."

Необходимая проверка	Способ устранения
(Только при проецировании компьютерных сигналов изображений) Соответствуют ли частота и разрешение сигнала изображения используемому режиму?	Проверьте значение параметра <b>Разрешение</b> в меню Настройка для сигнала изображения и убедитесь в том, что оно соответствует разрешению проектора. 🗨 <b>Информация - Инф. о проекторе</b> <a href="#">стр.61</a> 🗨 "Поддерживаемые разрешения экрана" <a href="#">стр.83</a>

## Отображается сообщение "Нет сигнала."

Необходимая проверка	Способ устранения
Правильно подключены кабели?	Проверьте надежность подключения всех необходимых для проецирования кабелей. 🖱️ <a href="#">стр.23</a>
Правильно ли выбран входной порт изображения?	Для переключения входных изображений нажмите кнопку source на пульте ДУ или кнопку [Home]/[HDMI] на панели управления. 🖱️ <a href="#">стр.30</a>
Включено ли подключенное устройство?	Включите устройство.
(Только при проецировании компьютерных сигналов изображений) Сигналы изображения выводятся на проектор?	Внесите изменения, чтобы сигнал изображения был установлен на внешний выход, а не только на ЖК-монитор компьютера. В некоторых моделях при выводе сигналов изображения на внешнее принимающее устройство изображения перестают выводиться на ЖК-монитор. Для ознакомления с техническими характеристиками компьютера см. документацию, входящую в комплект поставки компьютера.  Если подключение выполняется при уже включенном питании проектора или компьютера, возможно, не работает функциональная клавиша (Fn), отвечающая за переключение компьютерного сигнала изображения на внешнее устройство. Выключите питание компьютера и проектора, затем вновь включите.

## Трапецидальное искажение проецируемого изображения

Необходимая проверка	Способ устранения
Отрегулировано ли трапецидальное искажение в пределах диапазона коррекции?	При проецировании изображения из-за пределов диапазона коррекции трапецидальное искажение может быть откорректировано неполностью. Установите проектор горизонтально напротив экрана, максимально параллельно к нему, а затем отрегулируйте положение проецирования, используя сдвиг объектива. 🖱️ <a href="#">стр.16</a>

## Изображения выглядят смазанными или не сфокусированы

Необходимая проверка	Способ устранения
Отрегулирован ли фокус?	Отрегулируйте фокус. 🖱️ <a href="#">стр.32</a>
Закрыта ли крышка объектива?	Откройте крышку объектива.
Находится ли проектор на правильном расстоянии?	Проверьте рекомендуемый диапазон проецирования. 🖱️ <a href="#">стр.20</a>
На объективе появился конденсат?	При быстром перемещении проектора из холодного в теплое окружающее пространство или при неожиданном изменении температуры окружающей среды на поверхности объектива может появиться конденсат, что приводит к смазанности изображений. Рекомендуется установить проектор в помещении приблизительно за один час до его использования. При образовании на проекторе конденсата выключите проектор, отключите кабель питания и подождите некоторое время.

## На изображениях появляются помехи или искажения

Необходимая проверка	Способ устранения
Правильно подключены кабели?	Проверьте надежность подключения всех необходимых для проецирования кабелей. 🖱️ <a href="#">стр.23</a>
Используется кабельный удлинитель?	При использовании кабельного удлинителя электромагнитные помехи могут оказывать воздействие на сигналы.
(Только при проецировании компьютерных сигналов изображений) Правильно ли выбрано разрешение?	Настройте параметры компьютера таким образом, чтобы выходные сигналы поддерживались проектором. 🖱️ <a href="#">стр.83</a>

## Часть изображения обрезана (большая) или маленькая

Необходимая проверка	Способ устранения
Правильно ли выбрано <b>Соотношен. сторон</b> ?	Выберите форматное соотношение в соответствии с входным сигналом в разделе <b>Соотношен. сторон</b> в меню Настройка. 🖱️ <b>Сигнал - Соотношен. сторон</b> <a href="#">стр.56</a>
(Только при проецировании компьютерных сигналов изображений) Правильно ли выбрано разрешение?	Настройте параметры компьютера таким образом, чтобы выходные сигналы поддерживались проектором. 🖱️ <a href="#">стр.83</a>

## Неправильная цветопередача для изображения

Необходимая проверка	Способ устранения
Правильно подключены кабели?	Проверьте надежность подключения всех необходимых для проецирования кабелей. 🖱️ <a href="#">стр.23</a>
Правильно ли настроена контрастность?	Отрегулируйте значение параметра <b>Контраст</b> в меню Настройка. 🖱️ <b>Изображен. - Контраст</b> <a href="#">стр.55</a>
Правильно ли настроен цвет?	Отрегулируйте значение параметра <b>Дополнительно</b> в меню Настройка. 🖱️ <b>Изображен. - Дополнительно</b> <a href="#">стр.55</a>
(Только при проецировании изображений с видеоустройства) Правильно ли настроены насыщенность цвета и оттенок?	Отрегулируйте значение параметров <b>Насыщен. цвета</b> и <b>Оттенок</b> в меню Настройка. 🖱️ <b>Изображен. - Насыщен. цвета Оттенок</b> <a href="#">стр.55</a>

## Темные изображения



Необходимая проверка	Способ устранения
Правильно ли настроена яркость изображения?	Отрегулируйте значение параметра <b>Яркость</b> в меню Настройка. 🖱️ <b>Изображен. - Яркость</b> <a href="#">стр.55</a>
Правильно ли настроена контрастность?	Отрегулируйте значение параметра <b>Контраст</b> в меню Настройка. 🖱️ <b>Изображен. - Контраст</b> <a href="#">стр.55</a>
Не наступило ли время замены лампы?	Если приближается срок замены лампы, изображения становятся темными, и ухудшается цветопередача. В таком случае следует заменить лампу новой. 🖱️ <a href="#">стр.78</a>

## Проецирование прекращается автоматически

Необходимая проверка	Способ устранения
<b>Спящий режим</b> включен?	При отсутствии входного сигнала по истечении установленного времени лампа автоматически выключается и проектор переходит в режим ожидания. Для включения проектора нажмите кнопку standby на пульте ДУ или панели управления. Если не требуется использовать функцию <b>Спящий режим</b> , установите значение <b>Выкл.</b>  <b>Расширен. - Управление - Спящий режим</b> <a href="#">стр.60</a>

 Наличие помех

## Нет звука или уровень звука слишком низкий

Необходимая проверка	Способ устранения
Правильно ли подключен аудиокабель?	Попробуйте отсоединить кабель от порта Audio Out, а затем подсоединить снова.
Не слишком ли низкий уровень громкости?	Отрегулируйте уровень громкости таким образом, чтобы нормально слышать звук.  <a href="#">стр.37</a>
Используется ли для подключения кабель HDMI?	Если при подключении через кабель HDMI звук отсутствует, то переключите подключенное оборудование в режим импульсно-кодированной модуляции.
Правильно ли заданы установки <b>Устройс. аудиовых.</b> ?	Проверьте, что настройки <b>Устройс. аудиовых.</b> произведены правильно в меню Настройка.  <b>Настройки - Связь HDMI - Устройс. аудиовых.</b> <a href="#">стр.57</a>
Правильно ли заданы установки <b>Ауд. Bluetooth</b> ?	Произведите следующие настройки при подключении аудиоустройства, поддерживающего технологию Bluetooth. <ul style="list-style-type: none"> <li>• Для вывода звука через динамики проектора или усилитель установите для параметра <b>Ауд. Bluetooth</b> значение <b>Выкл.</b></li> <li>• Для вывода звука с аудиоустройств Bluetooth установите для параметра <b>Ауд. Bluetooth</b> значение <b>Вкл.</b></li> </ul>  <b>Настройки - Bluetooth - Ауд. Bluetooth</b> <a href="#">стр.57</a>

 Неполадки при запуске проецирования

## Проектор не включается

Необходимая проверка	Способ устранения
Включено ли питание?	Нажмите кнопку standby на пульте дистанционного управления или панели управления.
Для параметра <b>Защита от детей</b> установлено значение <b>Вкл.</b> ?	Если для параметра <b>Защита от детей</b> установлено значение <b>Вкл.</b> в меню Настройка, удерживайте нажатой кнопку standby на панели управления приблизительно три секунды или используйте для работы пульт дистанционного управления.  <b>Настройки - Настройка блокировки - Защита от детей</b> <a href="#">стр.57</a>

Необходимая проверка	Способ устранения
Индикаторы загораются и вновь гаснут при прикосновении к кабелю питания?	Выключите проектор, отключите кабель питания и вновь подключите его. Если проблема не решится, прекратите использование проектора, отключите кабель питания от электрической розетки и обратитесь к местному дилеру или в ближайший информационный центр, занимающийся проекторами. 🖱 <a href="#">Контактная информация по проекторам Epson</a>
Крышка отсека лампы и лампы установлены правильно?	Если лампа или крышка отсека лампы установлены неправильно, проектор не включится. Проверьте ее установку. 🖱 <a href="#">стр.78</a>

## ■ Проблемы с пультом дистанционного управления

### Пульт дистанционного управления не отвечает

Необходимая проверка	Способ устранения
Во время работы с пультом дистанционного управления область пульта, излучающая свет, направлена на приемник сигнала пульта?	Направьте пульт дистанционного управления в сторону приемника сигнала пульта. Кроме того, проверьте рабочий диапазон. 🖱 <a href="#">стр.28</a>
Пульт дистанционного управления находится на слишком большом расстоянии от проектора?	Проверьте рабочий диапазон. 🖱 <a href="#">стр.28</a>
Приемник сигнала пульта дистанционного управления освещен прямым солнечным светом или мощными флуоресцентными лампами?	Установите проектор в таком месте, где приемник сигнала пульта дистанционного управления не освещается мощными источниками.
Аккумуляторы разрядились или неправильно установлены?	Убедитесь в том, что аккумуляторы правильно установлены или, при необходимости, замените аккумуляторы новыми. 🖱 <a href="#">стр.27</a>
Выполнено ли сопряжение потокового медиаплеера?	<ul style="list-style-type: none"> <li>• При отображении экрана сопряжения удерживайте нажатой кнопку [Enter] и кнопку home (на главную) на пульте ДУ одновременно примерно три секунды для сопряжения устройств. 🖱 <a href="#">стр.27</a></li> <li>• Если экран сопряжения не отображается, проверьте, включены ли проектор и потоковый медиаплеер, а затем нажмите и удерживайте кнопку Esc и правую кнопку на пульте ДУ примерно семь секунд. При этом должен отобразиться экран сопряжения, в котором можно выполнить сопряжение. 🖱 <a href="#">стр.27</a></li> </ul>
Для выполнения операций используется пульт ДУ для Android TV™?	Убедитесь, что не используется пульт ДУ для Android TV™. Используйте пульт ДУ проектора.



## ■ Проблемы с панелью управления

Клавиши панели управления не работают

Необходимая проверка	Способ устранения
Установлено ли для параметра <b>Блокир. управл.</b> значение <b>Полн. блокировка</b> или <b>Блокир. управл.</b> ?	Если для параметра <b>Блокир. управл.</b> установлено значение <b>Полн. блокировка</b> в меню Настройка, все кнопки панели управления будут неактивны; если установлено значение <b>Блокир. управл.</b> , то только кнопка standby будет активной на панели управления. Для выполнения операций воспользуйтесь пультом дистанционного управления. 🖱️ <b>Настройки - Настройка блокировки - Блокир. управл.</b> <a href="#">стр.57</a>

## ■ Проблемы с 3D

Проецирование в 3D отображается неправильно



Необходимая проверка	Способ устранения
Включены ли очки 3D?	Включите очки 3D.
Полностью ли заряжены очки 3D?	Зарядите очки 3D.
Проецируется ли 3D-изображение?	Если проектор проецирует 2D-изображение или на проекторе происходит ошибка, мешающая проецированию 3D-изображения, вы не сможете просматривать 3D-изображения, даже если наденете очки 3D.
Входное изображение в формате 3D?	Убедитесь в том, что входное изображение совместимо с форматом 3D. Поскольку многие телепередачи не содержат сигнала в формате 3D, 3D-прием нужно установить вручную.
Установлено ли для параметра <b>Дисплей 3D</b> значение <b>2D</b> ?	Если для параметра <b>Дисплей 3D</b> установлено значение <b>2D</b> в меню Настройка, проектор не выполняет автоматический переход на 3D, даже если входное изображение имеет формат 3D. Переключите <b>Дисплей 3D</b> в режим <b>3D</b> или <b>Авто</b> . 🖱️ <b>Сигнал - Настройка 3D - Дисплей 3D</b> <a href="#">стр.56</a>
<b>Формат 3D</b> установлен правильно?	Если формат 3D устройства AV и значение <b>Формат 3D</b> проектора не совпадают, часть изображения может не воспроизводиться. Проверьте соответствие параметра <b>Формат 3D</b> проектора настройкам формата 3D на устройстве AV. 🖱️ <b>Сигнал - Настройка 3D - Формат 3D</b> <a href="#">стр.56</a> При смене параметра <b>Формат 3D</b> установите для параметра <b>Дисплей 3D</b> значение <b>3D</b> и нажмите кнопку [3D Format].
Просмотр выполняется в пределах диапазона приема?	Если расстояние между проектором и очками 3D превышает 10 м, соединение может быть потеряно. Разместите 3D-очки ближе к проектору.
Правильно ли было выполнено спаривание?	Ознакомьтесь с Руководством по эксплуатации очков 3D и выполните их сопряжение.



Необходимая проверка	Способ устранения
Нет ли поблизости устройств, являющихся причиной интерференции радиоволн?	При одновременном использовании других устройств с такой же частотой диапазона (2,4 ГГц), таких как устройства, работающие по технологии Bluetooth, беспроводная ЛВС (IEEE802.11b/g) или микроволновые печи, может происходить интерференция радиоволн, могут возникать сбои изображения или связь будет невозможна. Не используйте вблизи проектора такие устройства.

## ■ Проблемы с HDMI

### Связь HDMI не работает

Необходимая проверка	Способ устранения
Соответствует ли используемый кабель стандартам HDMI?	Если кабель не соответствует стандартам HDMI, функция работать не будет.
Подключенное устройство соответствует стандартам CEC для HDMI?	Если подключенное устройство не соответствует стандартам CEC для HDMI, им невозможно управлять, даже если подключить к порту HDMI. Дополнительную информацию см. в документации, поставляемой в комплекте с подключенным устройством. А также проверьте доступность устройства в <b>Подкл. устройств.</b>  <a href="#">стр.53</a>
Правильно подключены кабели?	Проверьте надежность подключения всех необходимых для использования Связь HDMI кабелей.  <a href="#">стр.52</a>
Питание усилителя, записывающего устройства DVD и т. п. включено?	Переведите все устройства в состояние ожидания. Дополнительную информацию см. в документации, поставляемой в комплекте с подключенным устройством. Если вы подключили динамик или что-то подобное, переключите подключенное оборудование в режим импульсно-кодовой модуляции.
Подключено новое устройство или изменено существующее подключение?	Если необходимо повторно настроить функцию CEC для подключенного устройства, например, при подключении нового устройства или изменении существующего подключения, может потребоваться перезагрузка устройства.
Много ли мультимедийных проигрывателей подключено?	Одновременно можно подключить не более 1 мультимедийного проигрывателя, отвечающего стандартам CEC для HDMI.

### Имя устройства не отображается в списке подключенных устройств

Необходимая проверка	Способ устранения
Подключенное устройство соответствует стандартам CEC для HDMI?	Если подключенное устройство не соответствует стандартам CEC для HDMI, оно не будет отображаться в списке. Дополнительную информацию см. в документации, поставляемой в комплекте с подключенным устройством.

## ■ Проблемы с устройствами Bluetooth

### Устройство Bluetooth не подключается

Необходимая проверка	Способ устранения
Был ли произведен поиск устройства?	При первом подключении устройства Bluetooth или при переключении на другое устройство Bluetooth выполните <b>Поиск устр. Bluetooth.</b>  <a href="#">стр.23</a>
Поддерживает ли устройство защиту авторских прав (SCMS-T)?	Вы не можете подключить устройство Bluetooth, которое не поддерживает защиту авторских прав (SCMS-T).
Совместимо ли устройство с A2DP?	Вы не можете подключить устройство Bluetooth, которое не совместимо с A2DP.

### Пропадает звук и соединение с устройством Bluetooth

Необходимая проверка	Способ устранения
Нет ли препятствий между проектором и устройством Bluetooth?	Проверьте наличие препятствий между проектором и устройством Bluetooth и измените их расположение, чтобы улучшить связь.
Подключено ли устройство в пределах указанного расстояния передачи?	Если расстояние между проектором и устройством Bluetooth превышает 10 м, соединение может быть потеряно. Разместите устройство Bluetooth ближе к проектору.
Нет ли поблизости беспроводного оборудования или микроволновых печей?	При одновременном использовании с устройством другого беспроводного оборудования или микроволновых печей может происходить интерференция радиоволн, в результате чего могут возникать сбои изображения и прерывание звука. Избегайте оборудования, которое может создавать помехи.

## ■ неполадки потокового медиаплеера

### Невозможно просматривать изображения через потоковый медиаплеер

Необходимая проверка	Способ устранения
Подключено ли устройство к Интернету?	Для просмотра Интернет-содержимого потребуется подключение к Интернету. Проверьте возможность подключения к сети Wi-Fi.
Можно ли выполнять операции на экране с помощью пульта ДУ или панели управления?	Если выполнение операций невозможно, перезапустите проектор.



# Обслуживание

## Чистка деталей

Если проектор загрязнен или ухудшается качество проецируемых изображений, то следует произвести чистку проектора.



### Опасно

- Не используйте аэрозоли, содержащие горючие газы, для удаления пыли и загрязнений с объектива проектора, воздушного фильтра и пр. Проектор может загореться из-за разогретой до высокой температуры лампы.
- Запрещается эксплуатация проектора в таких местах, где в атмосфере присутствуют инсектициды или горючие и взрывчатые газы, которые используются, например, в баллончиках со сжатым воздухом. Лампа внутри проектора нагрелась. Горючие вещества, которые содержатся в баллончиках со сжатым воздухом, инсектицидах, дезодорантах и других предметах, могут попадать в воздухозаборное отверстие проектора и воспламеняться, становясь причиной возгорания и ожогов. Если вблизи проектора использовались горючие аэрозоли, хорошо проветрите помещение перед тем, как включать проектор.

## ■ Очистка воздушного фильтра

Очистите воздушный фильтр, если на нем накопилась пыль, а также при появлении следующего сообщения.

**"Проектор перегрелся. Осмотрите вентиляционное отверстие, очистите или замените воздушный фильтр."**

### Внимание

- Скопление пыли на воздушном фильтре вызвать повышение температуры внутри проектора, что приводит к неполадкам в работе и сокращает срок службы оптического устройства. Воздушный фильтр рекомендуется чистить по крайней мере каждые три месяца. При использовании проектора в особенно пыльном окружении их следует чистить чаще.
- Не промывайте воздушный фильтр водой. Не используйте моющие средства или растворители.
- Не используйте баллончики со сжатым воздухом. Иначе могут остаться горючие материалы, а пыль может попасть на прецизионные детали.

## Для EH-TW5700 (ELPAF54)

**1**

Нажмите кнопку standby на пульте дистанционного управления или панели управления, чтобы выключить питание, а затем отключите кабель питания.

- Удалите пыль из воздушного фильтра, используя пылесос для очистки передней стороны.

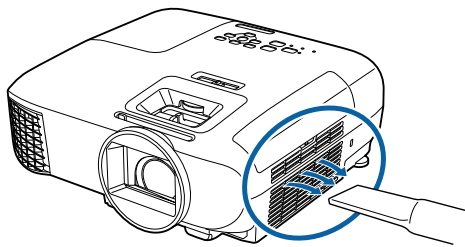

### Для EH-TW5820 (ELPAF55)

- Нажмите кнопку standby на пульте дистанционного управления или панели управления, чтобы выключить питание, а затем отключите кабель питания.

- Откройте крышку воздушного фильтра.

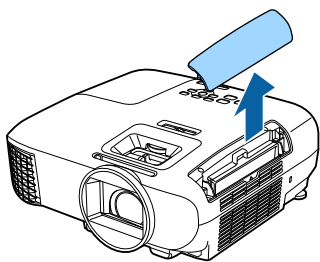

- Извлеките воздушный фильтр. Возьмитесь за петлю на крышке воздушного фильтра и потяните ее вверх.

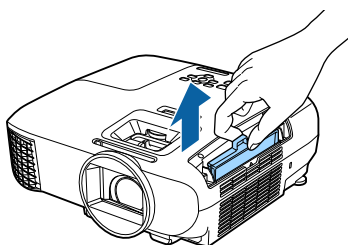

- Удерживайте воздушный фильтр лицевой поверхностью вниз и постучите им 4–5 раз, чтобы удалить пыль.

Нажмите на воздушный фильтр сбоку, чтобы удалить пыль.

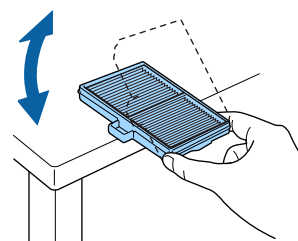

#### Внимание

Если воздушный фильтр встряхивать слишком сильно, он может оказаться непригодным к применению из-за деформаций и трещин.

- Удалите остаток пыли из воздушного фильтра, используя пылесос для очистки передней стороны.

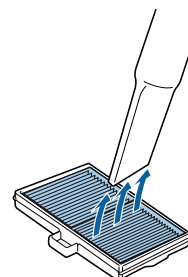

- 6** Установите воздушный фильтр.  
Задвигайте воздушный фильтр, пока он не защелкнется.

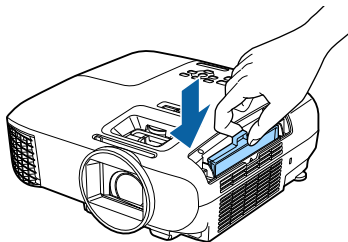

- 7** Закройте крышку воздушного фильтра.

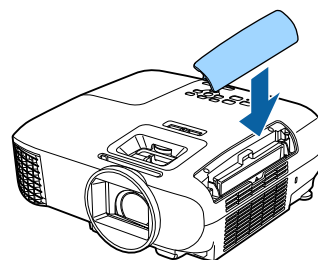

## ■ Очистка основного модуля

Перед очисткой убедитесь, что кабель питания отключен от электрической розетки.

Очищайте поверхность проектора, осторожно протирая ее мягкой тканью.

При сильном загрязнении протрите поверхность смоченной водой и хорошо отжатой салфеткой, а затем еще раз протрите сухой тканью.

### Внимание

Не следует применять для очистки поверхности проектора моющие средства для кухни или летучие вещества, такие как воск, бензин или растворитель. Существует риск повреждения корпуса или отслаивания краски.

## ■ Очистка объектива

Перед очисткой убедитесь, что кабель питания отключен от электрической розетки.

Объектив следует осторожно протирать специальной тканью для чистки стекол, которая имеется в продаже.

### Внимание

- Запрещается подвергать объектив воздействию жестких материалов или ударов, поскольку его легко повредить.
- Не используйте баллончики со сжатым воздухом. Иначе могут остаться горючие материалы, а пыль может попасть на прецизионные детали.

## Периодичность замены расходных материалов

### ■ Периодичность замены воздушного фильтра

Если сообщение о замене отображается даже после очистки воздушного фильтра 🖱️ [стр.74](#)

### ■ Периодичность замены лампы

- Если следующее сообщение появляется при запуске проецирования:  
Необходимо заменить лампу. Для покупки обратитесь к торговому представителю Epson по продаже проекторов или посетите веб-сайт [www.epson.com](http://www.epson.com)."
- Если проецируемое изображение становится темным или начинает ухудшаться.

- Если отображается сообщение о замене лампы. Сообщение отображается, когда до окончания времени использования лампы остается 100 часов, и исчезает через 30 секунд.



- Яркость проецируемого изображения уменьшается по мере увеличения времени проецирования. Для поддержания исходной яркости и качества проецируемых изображений отображается сообщение о необходимости замены лампы. Указанное в сообщении время изменяется в зависимости от настроек меню, условий окружающей среды и условий эксплуатации проектора.  
Если лампа эксплуатируется после окончания периода, рекомендованного для замены, увеличивается вероятность взрыва лампы. При появлении сообщения о необходимости замены лампы замените лампу на новую как можно скорее, даже если она еще работает.
- В зависимости от характеристик лампы и способа ее использования лампа может потускнеть или перестать работать до вывода предупреждающего сообщения. Необходимо всегда иметь наготове запасной блок лампы на тот случай, если он понадобится.

## Замена расходных материалов

### ■ Замена воздушного фильтра



Избавляйтесь от использованных фильтров надлежащим образом в соответствии с местными правилами.

Рамка фильтра: АВС (ELPAF54) / полипропилен (ELPAF55)

Фильтр: вспененный полиуретан (ELPAF54) / полипропилен (ELPAF55)

- 1 Нажмите кнопку standby на пульте дистанционного управления или панели управления, чтобы выключить питание, а затем отключите кабель питания.

- 2 Откройте крышку воздушного фильтра.

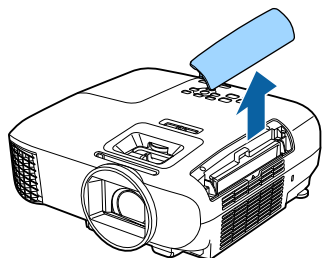

- 3 Извлеките старый воздушный фильтр.

Возьмитесь за петлю на крышке воздушного фильтра и потяните ее вверх.

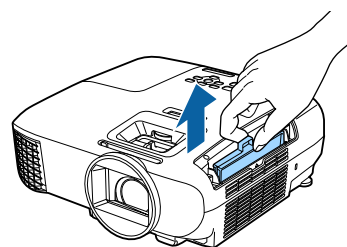

- 4 Установите новый воздушный фильтр.

Задвигайте воздушный фильтр, пока он не защелкнется.

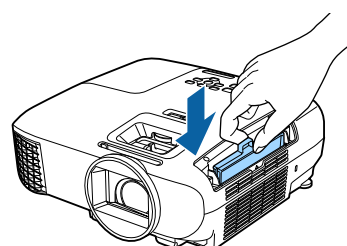

- 5** Закройте крышку воздушного фильтра.

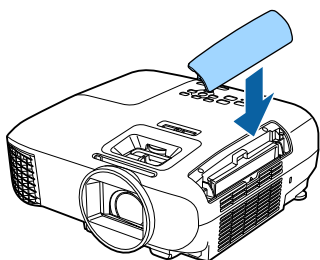

## ■ Замена лампы

### ⚠ Опасно

При замене лампы, вызванной прекращением свечения, существует вероятность того, что лампа разбита. Если необходимо заменить лампу проектора, подвешенного к потолку, обязательно следует учитывать возможность растрескивания лампы и очень осторожно снимать крышку. При открытии крышки отсека лампы могут выпасть мелкие осколки стекла. При попадании осколков стекла в глаза или рот немедленно обратитесь к врачу.

### ⚠ Предостережение

- Не прикасайтесь к крышке отсека лампы сразу после выключения проектора, поскольку она нагревается. Перед снятием крышки отсека с лампой дайте лампе остыть. В противном случае можно получить ожог.
- Рекомендуется использовать оригинальные дополнительные лампы EPSON. Использование неоригинальных ламп может повлиять на качество и безопасность проецирования. Любой ущерб или неисправность, причиной которой стало использование неоригинальных ламп, не покрывается гарантией Epson.

- 1** Нажмите кнопку standby на пульте дистанционного управления или панели управления, чтобы выключить питание, а затем отключите кабель питания.

- 2** Ослабьте фиксирующий винт крышки отсека лампы.

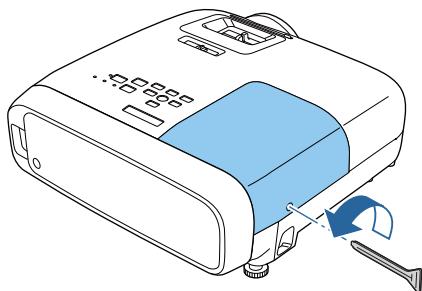

- 3** Снимите крышку отсека лампы. Сдвиньте крышку лампы прямо и снимите.

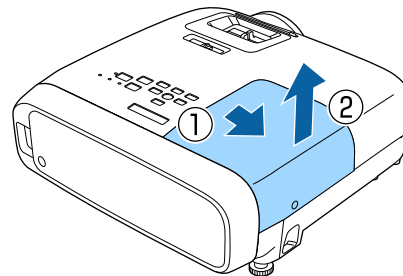

- 4 Ослабьте два фиксирующих винта крышки отсека лампы.

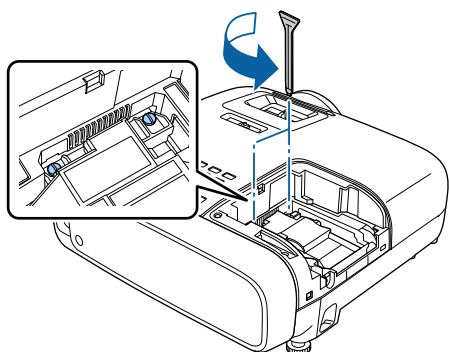

- 5 Извлеките старую лампу.  
Крепко возьмитесь за выступ и потяните.

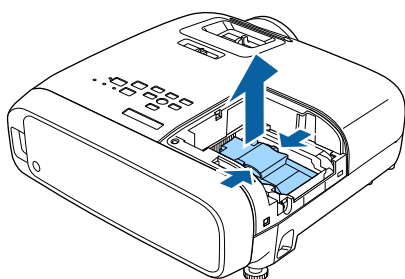

- 6 Установите новую лампу.  
Убедитесь, что лампа повернута в нужную сторону и вставьте её.

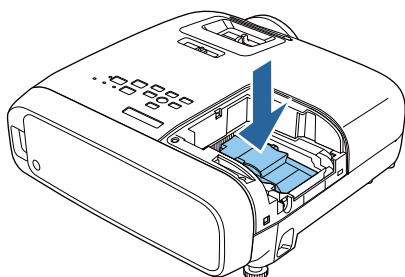

- 7 Затяните два фиксирующих винта крышки отсека лампы.

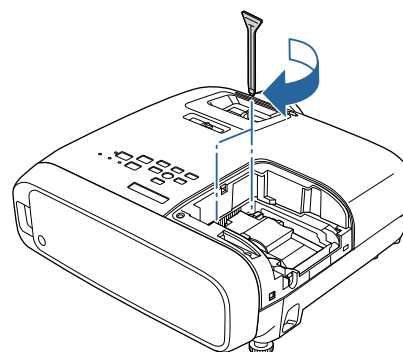

- 8 Замените крышку отсека лампы.  
Сдвиньте крышку на место.

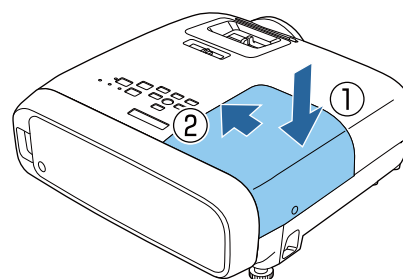

- 9 Затяните винт, фиксирующий крышку отсека лампы.

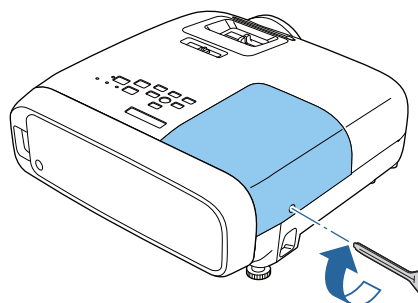

 **Опасно**

Не разбирайте эту лампу и не вносите изменения в её конструкцию. Установка в проектор и использование модифицированной или разобранной лампы может привести к возгоранию, удару током или несчастному случаю.



## Предостережение

- Убедитесь, что лампа и крышка отсека лампы установлены надежно. В случае неправильной установки питание не включится.
- Лампа содержит ртуть (Hg). Утилизируйте использованные лампы в соответствии с нормами и требованиями местного законодательства. Обращаясь в специализированную компанию, соблюдайте принятые в ней правила и нормы.

## Сброс времени работы лампы

Заменив лампу, обязательно выполните сброс времени работы лампы.

В проекторе ведется учет времени, в течение которого лампа находится во включенном состоянии, и при достижении момента замены лампы соответствующее сообщение и показания индикатора уведомляют пользователя о необходимости замены лампы.

**1** Включите питание.

**2** Нажмите кнопку [Menu].

Пульт дистанционного управления



Панель управления

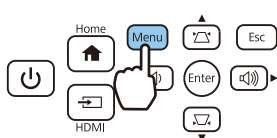

Отображается меню Настройка.

**3** Выберите **Сброс - Сброс врем. раб. лампы.**

Отображается подтверждение сброса.

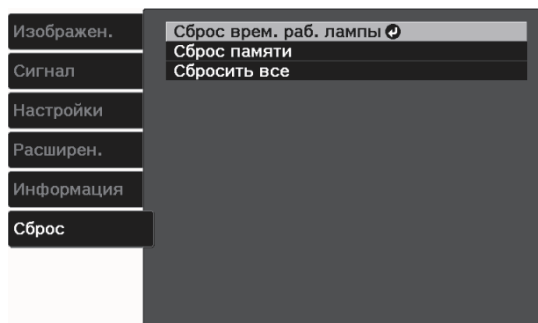

**4** С помощью кнопок Влево и Вправо выберите **Да** и нажмите кнопку [Enter], чтобы выполнить операцию.

Сброс времени работы лампы выполнен.

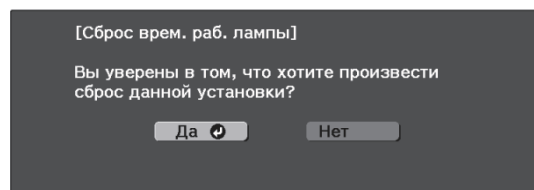

## Отключение потокового медиаплеера

1 Снимите крышку.

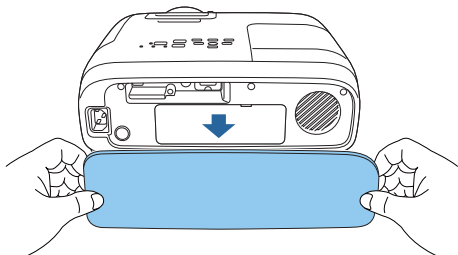

2 Снимите крышку отсека для хранения.

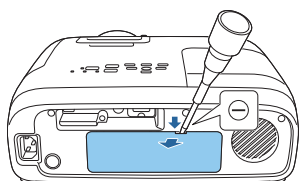

3 Вытащите потоковый медиаплеер и отсоедините кабель питания USB.

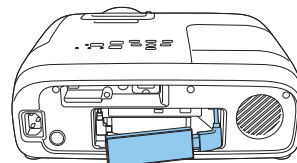

4 Отсоедините кабель HDMI.

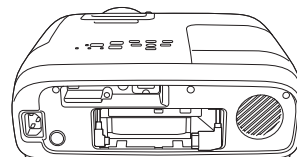

### Внимание

- При использовании проектора убедитесь, что встроенный потоковый медиаплеер подключен.
- Встроенный потоковый медиаплеер предназначен для данного проектора. В зависимости от подключаемой видеоаппаратуры он может работать некорректно.



Если встроенный потоковый медиаплеер был отправлен в ремонт, то после его возврата можно сбросить параметры. Перед отправкой медиаплеера в ремонт сохраните свои учетные данные для Интернет-служб.



## Дополнительные принадлежности и расходные материалы

Следующие дополнительные принадлежности и расходные материалы можно приобрести в случае необходимости. Перечень дополнительных принадлежностей и расходных материалов актуален на февраль 2020 г. Перечень принадлежностей может быть изменен без предварительного уведомления.

Перечень может изменяться в зависимости от страны приобретения.

### Дополнительные элементы

Название	Модель №	Описание
Потолочное крепление (белое)*	ELPMB23	Используется при установке проектора на потолке.
Крепление защитного провода	ELPWR01	Служит для подключения проектора к потолочному креплению для его защиты от падения.
Потолочная трубка 450 (450 мм, белая)*	ELPFP13	Используется при установке проектора на высоком потолке.
Потолочная трубка 700 (700 мм, белая)*	ELPFP14	
Кабель для соединения с компьютером (1,8 м)	ELPKC02	Используйте для проецирования экрана компьютера.
Кабель для соединения с компьютером (3,0 м)	ELPKC09	
Кабель для соединения с компьютером (20,0 м)	ELPKC10	

\* Для подвешивания проектора к потолку необходим особый опыт. Обратитесь к местному дилеру.

### Расходные материалы

Название	Модель №	Описание
Блок лампы	ELPLP97	Используется для замены отслуживших ламп. (1 лампа)
Воздушный фильтр	ELPAF54 (для EH-TW5700) ELPAF55 (для EH-TW5820)	Используется для замены отслуживших воздушных фильтров. (Содержит 2 воздушных фильтра.)



## Поддерживаемые разрешения экрана

Если проектор принимает сигналы с более высоким разрешением, чем разрешение панели проектора, качество изображения может снижаться.

Проектор поддерживает сигналы, отмеченные галочкой.

### PC

Формат сигнала	Разрешение (точек)		Верт. синхр. (Гц)	Dotclk (МГц)	HDMI								
					RGB		YCbCr						
							4:4:4		4:2:2		4:2:0		
					8	10, 12	8	10, 12	8	10, 12	8	10, 12	
VGA60	640	480	60	25,175	✓								
UWHD	2560	1080	60	198,000	✓								

### SD

Формат сигнала	Разрешение (точек)		Верт. синхр. (Гц)	Dotclk (МГц)	HDMI								
					RGB		YCbCr						
							4:4:4		4:2:2		4:2:0		
					8	10, 12	8	10, 12	8	10, 12	8	10, 12	
SDTV (480i)	720	480	59,94	13,500	✓	✓	✓	✓	✓	✓			
SDTV (576i)	720	576	50	13,500	✓	✓	✓	✓	✓	✓			
SDTV (480p)	720	480	59,94	27,000	✓	✓	✓	✓	✓	✓			
SDTV (576p)	720	576	50	27,000	✓	✓	✓	✓	✓	✓			

### HD

Формат сигнала	Разрешение (точек)		Верт. синхр. (Гц)	Dotclk (МГц)	HDMI								
					RGB		YCbCr						
							4:4:4		4:2:2		4:2:0		
					8	10, 12	8	10, 12	8	10, 12	8	10, 12	
HDTV (720p)	1280	720	50	74,250	✓	✓	✓	✓	✓	✓			
HDTV (720p)	1280	720	59,94	74,176	✓	✓	✓	✓	✓	✓			
HDTV (720p)	1280	720	60	74,250	✓	✓	✓	✓	✓	✓			
HDTV (1080i)	1920	1080	50	74,250	✓	✓	✓	✓	✓	✓			
HDTV (1080i)	1920	1080	59,94	74,176	✓	✓	✓	✓	✓	✓			
HDTV (1080i)	1920	1080	60	74,250	✓	✓	✓	✓	✓	✓			
HDTV (1080p)	1920	1080	23,98	74,176	✓	✓	✓	✓	✓	✓			

Формат сигнала	Разрешение (точек)		Верт. синхр. (Гц)	Dotclk (МГц)	HDMI							
					RGB		YCbCr					
							4:4:4		4:2:2		4:2:0	
					8	10, 12	8	10, 12	8	10, 12	8	10, 12
HDTV (1080p)	1920	1080	24	74,250	✓	✓	✓	✓	✓	✓		
HDTV (1080p)	1920	1080	29,97	74,176	✓	✓	✓	✓	✓	✓		
HDTV (1080p)	1920	1080	30	74,250	✓	✓	✓	✓	✓	✓		
HDTV (1080p)	1920	1080	50	148,500	✓	✓	✓	✓	✓	✓		
HDTV (1080p)	1920	1080	59,94	148,352	✓	✓	✓	✓	✓	✓		
HDTV (1080p)	1920	1080	60	148,500	✓	✓	✓	✓	✓	✓		

### 3D

Формат сигнала	Разрешение (точек)		Верт. синхр. (Гц)	Dotclk (МГц)	Формат 3D	HDMI						
						RGB		YCbCr				
								4:4:4		4:2:2		
						8	10, 12	8	10, 12	8	10, 12	
HDTV (720p)	1280	720	60	148,500	Упаков. кадров	✓	✓	✓	✓	✓	✓	
					74,250	Слева и справа	✓	✓	✓	✓	✓	✓
					74,250	Сверху и снизу	✓	✓	✓	✓	✓	✓
HDTV (720p)	1280	720	59,94	148,500	Упаков. кадров	✓	✓	✓	✓	✓	✓	
					74,250	Слева и справа	✓	✓	✓	✓	✓	✓
					74,250	Сверху и снизу	✓	✓	✓	✓	✓	✓
HDTV (720p)	1280	720	50	148,500	Упаков. кадров	✓	✓	✓	✓	✓	✓	
					74,250	Слева и справа	✓	✓	✓	✓	✓	✓
					74,250	Сверху и снизу	✓	✓	✓	✓	✓	✓
HDTV (1080i)	1920	1080	60	148,500	Упаков. кадров							
					74,250	Слева и справа	✓	✓	✓	✓	✓	✓
					74,250	Сверху и снизу						

Формат сигнала	Разрешение (точек)		Верт. синхр. (Гц)	Dotclk (МГц)	Формат 3D	HDMI						
						RGB		YCbCr				
								4:4:4		4:2:2		
						8	10, 12	8	10, 12	8	10, 12	
HDTV (1080i)	1920	1080	59,94	148,500	Упаков. кадров							
					74,250	Слева и справа	✓	✓	✓	✓	✓	✓
					74,250	Сверху и снизу						
HDTV (1080i)	1920	1080	50	148,500	Упаков. кадров							
					74,250	Слева и справа	✓	✓	✓	✓	✓	✓
					74,250	Сверху и снизу						
HDTV (1080p)	1920	1080	24	148,500	Упаков. кадров	✓	✓	✓	✓	✓	✓	
					74,250	Слева и справа	✓	✓	✓	✓	✓	✓
					74,250	Сверху и снизу	✓	✓	✓	✓	✓	✓
HDTV (1080p)	1920	1080	23,98	148,500	Упаков. кадров	✓	✓	✓	✓	✓	✓	
					74,250	Слева и справа	✓	✓	✓	✓	✓	✓
					74,250	Сверху и снизу	✓	✓	✓	✓	✓	✓
HDTV (1080p)	1920	1080	60	297,000	Упаков. кадров							
				148,500	Слева и справа	✓	✓	✓	✓	✓	✓	
				148,500	Сверху и снизу							
HDTV (1080p)	1920	1080	59,94	297,000	Упаков. кадров							
				148,500	Слева и справа	✓	✓	✓	✓	✓	✓	
				148,500	Сверху и снизу							
HDTV (1080p)	1920	1080	50	297,000	Упаков. кадров							
				148,500	Слева и справа	✓	✓	✓	✓	✓	✓	
				148,500	Сверху и снизу							



## Технические характеристики

### EH-TW5820/EH-TW5700

Название устройства		EH-TW5820	EH-TW5700
Внешний вид		309 (Ш) x 107 (В) x 308 (Г) мм (без регулируемой опоры)	
Размер панели		Широкоэкранный 0,61 дюйма	
Способ отображения		Активная матрица TFT из поликристаллического кремния	
Разрешение		1920 (Ш) x 1080 (В) x 3	
Регулировка фокусного расстояния		Ручная	
Регулировка масштаба		Ручная (прибл. от 1 до 1,6)	Ручная (прибл. от 1 до 1,2)
Лампа (источник света)		Лампа UHE 200 Вт	
Ресурс лампы		Когда для параметра Энергопотребл. установлено Высокий в меню Изображен.: ресурс составляет приблизительно 4500 часов +Когда для параметра Энергопотребл. установлено ECO в меню Изображен.: ресурс составляет приблизительно 7500 часов	
Источник питания		100 – 240 В перем. тока $\pm 10\%$ , 50/60 Гц, 3,2 - 1,4 А	
Потребляемая мощность	Зона напряжения от 100 до 120 В	Номинальное потребление мощности: 310 Вт Потребляемая мощность в режиме ожидания: 0,3 Вт	
	Зона напряжения от 220 до 240 В	Номинальное потребление мощности: 297 Вт Потребляемая мощность в режиме ожидания: 0,3 Вт	
Рабочая высота		Высота от 0 до 3048 м	
Рабочая температура		от +5 до +35°C (без конденсации) (при высоте от 0 до 2286 м) от +5 до +30°C (без конденсации) (при высоте от 2287 до 3048 м)	
Температура хранения		от -10 до +60°C (без конденсации)	
Масса		Приблиз. 3,8 кг	Приблиз. 3,6 кг
Динамик		10 Вт x 1 (встроенный)	
Разъемы	Порт HDMI	1	Поддержка HDMI HDCP1.4, поддержка сигналов CEC, поддержка сигналов 3D, поддержка линейно-импульсной кодовой модуляции, насыщенный цвет
	Порт Audio Out	1	Сtereo разъем mini jack (Ф3,5)
	Порт Service*	1	Разъем USB (тип B)

\* Поддерживает USB 2.0. Однако не гарантируется работа портов USB со всеми устройствами, которые поддерживают USB.

## Угол наклона

Использование проектора при наклоне более  $10^\circ$  может стать причиной повреждения проектора или несчастного случая.

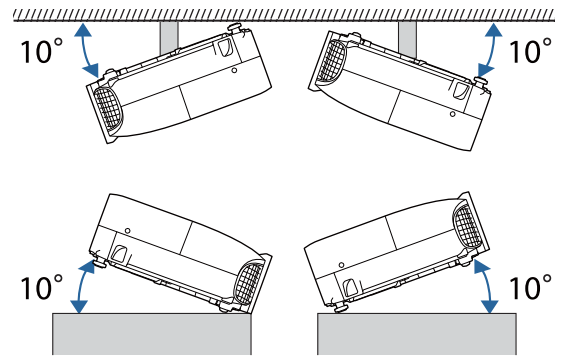





# Внешний вид

Единица измерения: мм

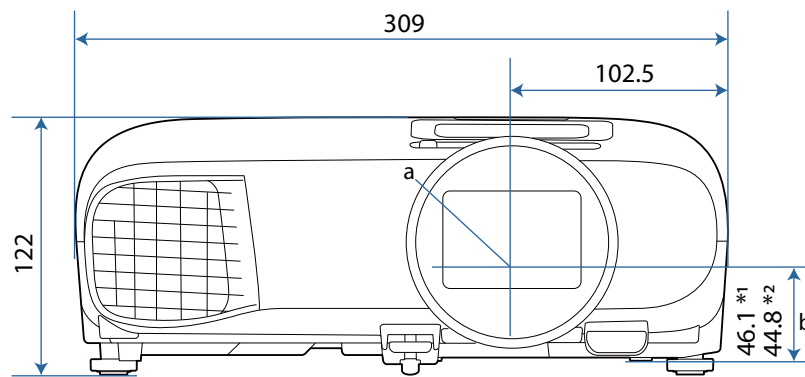





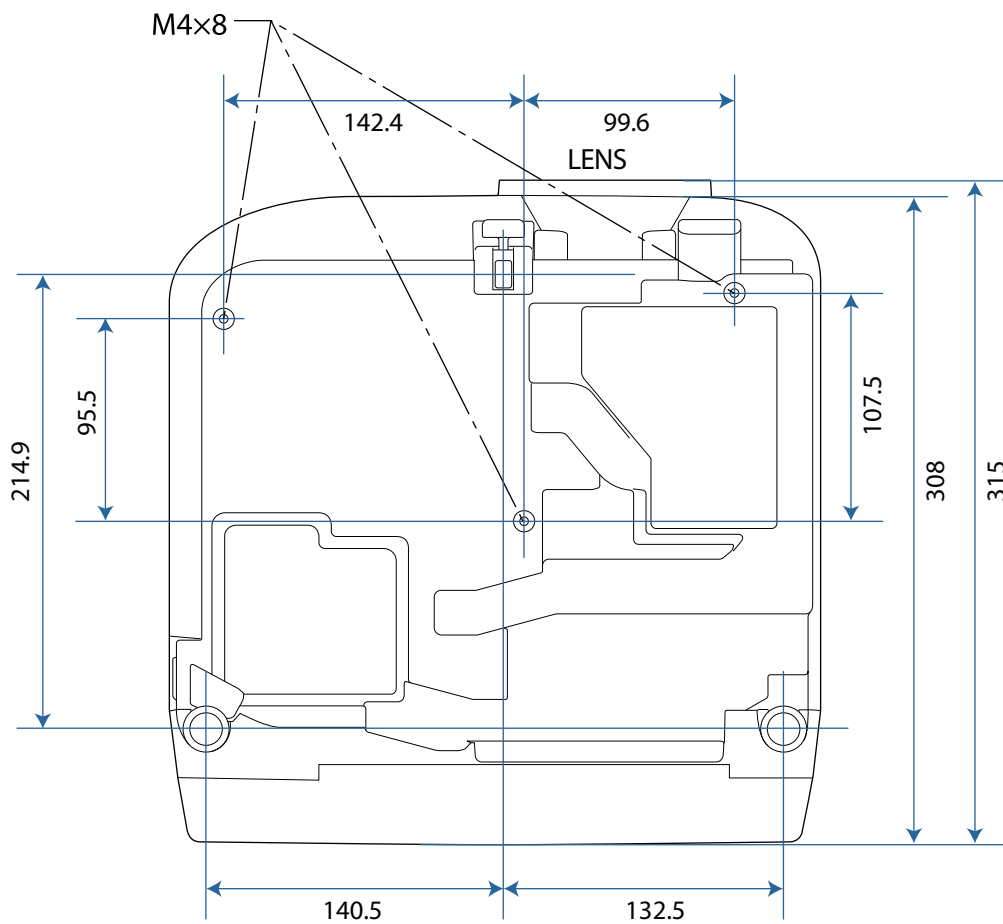







\*1: EH-TW5820  
\*2: EH-TW5700

- a Центр объектива
- b Расстояние от центра объектива до точки крепления кронштейна подвески





## Список символов техники безопасности

В таблице ниже приведены символы техники безопасности, устанавливаемые на оборудование.

Символ	Утвержденные стандарты	Значение
	IEC60417 № 5007	ON (Вкл. - питание) Подключение к электросети установлено.
	IEC60417 № 5008	OFF (Выкл. - питание) Оборудование отключено от электросети.
	IEC60417 № 5009	Standby Указывает на переключатель или его положение, посредством которого часть оборудования переходит в режим ожидания.
	ISO7000 № 0434B IEC3864-B3.1	Предостережение Указывает на общее предупреждение при использовании продукта.
	IEC60417 № 5041	Внимание! Горячая поверхность Отмеченная этим символом деталь может нагреваться, прикасаться к ней следует с особой осторожностью.
	IEC60417 № 6042 ISO3864-B3.6	Внимание! Опасность поражения электрическим током Оборудование может быть причиной поражения электрическим током.
	IEC60417 № 5957	Использование только внутри помещений Электрооборудование изначально предназначено для использования внутри помещений.
	IEC60417 № 5926	Полярность разъема питания постоянного тока Указывается положительный и отрицательный проводник (полярность) на части оборудования, к которому может подключаться источник питания постоянного тока.
	---	
	IEC60417 № 5001B	Общее состояние батареи Оборудование, питающееся от батареи. Указывает крышку батарейного отсека или клеммы разъема.
	IEC60417 № 5002	Положение элемента Указывает на сам держатель батареи или на положение элементов внутри держателя батареи.
	---	
	IEC60417 № 5019	Защитное заземление Указывает на любую клемму, предназначенную для подключения к внешнему проводнику, защищающего от поражения электрическим током, или клемме электрода защитного заземления.

Символ	Утвержденные стандарты	Значение
	IEC60417 № 5017	Земля Указывает на клемму заземления в корпусах, где явно не требуется символ  .
	IEC60417 № 5032	Переменный ток Указывается на табличке с техническими данными, что оборудование подходит для работы только с переменным током; а также на соответствующих клеммах.
	IEC60417 № 5031	Постоянный ток Указывается на табличке с техническими данными, что оборудование подходит для работы только с постоянным током; а также на соответствующих клеммах.
	IEC60417 № 5172	Оборудование класса II Указывает, что оборудование удовлетворяет требованиям безопасности для устройства класса II в соответствии со стандартом IEC 61140.
	ISO 3864	Запрет (общий) Указывает на недопустимые действия или операции.
	ISO 3864	Не прикасаться! Запрещается прикасаться к определенной детали оборудования, так как это может привести к получению травмы.
	---	Никогда не смотрите в объектив при включенном проекторе.
	---	Обозначает запрет на размещение любых предметов на проекторе.
	ISO3864 IEC60825-1	Внимание! Лазерное излучение Оборудование может быть источником лазерного излучения.
	ISO 3864	Разбирать запрещается При разборке оборудования возникает опасность получения травмы или поражения электрическим током.
	IEC60417 № 5266	Ожидания, частичного ожидания Указывает часть оборудования, готовую к работе.
	ISO3864 IEC60417 № 5057	Осторожно, подвижные части Указывает на необходимость держаться подальше от подвижных частей в соответствии со стандартами безопасности.
	IEC 60417-6056	Осторожно (подвижные лопасти вентилятора) Указывает на необходимость держаться подальше от подвижных лопастей вентилятора в соответствии со стандартами безопасности.
	IEC 60417-6043	Осторожно (острые углы) Указывает на необходимость не прикасаться к острым углам устройства в соответствии со стандартами безопасности.
	--	Никогда не смотрите в объектив при включенном проекторе.

Символ	Утвержденные стандарты	Значение
	ISO7010 No. W027 ISO 3864	Внимание! Световое излучение (УФ, видимый свет, ИК и т.д.) Обозначает необходимость соблюдать осторожность и защищать глаза и кожу, находясь вблизи элементов светового излучения.
	IEC60417 No.5109	Не предназначено для использования в жилых зонах Обозначает, что электрооборудование/устройство не предназначено для эксплуатации в жилых зонах.



## Глоссарий

В этом разделе даются толкования сложных терминов, смысл которых не раскрыт в тексте этого руководства. За более подробной информацией следует обратиться к имеющимся в продаже изданиям.

HDCP	HDCP является аббревиатурой от английского термина High-bandwidth Digital Content Protection (защита цифрового содержимого с высокой пропускной способностью). Она используется для предотвращения незаконного копирования и защиты авторских прав путем шифрования цифровых сигналов, посылаемых через порты DVI и HDMI. Поскольку входной порт HDMI этого проектора поддерживает HDCP, он может проецировать изображения, защищенные по этой технологии. Однако, возможно, проектор не сможет проецировать изображения, защищенные обновленными или исправленными версиями шифрования HDCP.
HDMI™	Аббревиатура от английского термина High Definition Multimedia Interface (интерфейс для мультимедиа высокой четкости). Это стандарт цифровой передачи HD-изображений и многоканальных аудиосигналов.  HDMI™ — это стандарт, ориентированный на цифровую бытовую электронику и компьютеры. Поскольку цифровой сигнал не сжимается, изображение может передаваться с максимально возможным качеством. Также предоставляется функция шифрования цифрового сигнала.
HDTV	Аббревиатура от английского термина High-Definition Television (телевидение высокой четкости). Относится к системам высокой четкости, которые соответствуют следующим условиям. <ul style="list-style-type: none"> <li>• Разрешение по вертикали 720p или 1080i либо выше (p = Прогрессивная, i = Чересстрочная)</li> <li>• Форматное соотношение экрана 16:9</li> </ul> Возможность приема и воспроизведения (или вывода) аудиосигнала стандарта Dolby Digital
SDTV	Аббревиатура от английского термина Standard Definition Television (телевидение стандартной четкости). Относится к стандартным телевизионным системам, которые не соответствуют условиям телевидения высокой четкости HDTV.
SVGA	Стандартный размер экрана с разрешением 800 (по горизонтали) x 600 (по вертикали) точек.
SXGA	Стандартный размер экрана с разрешением 1280 (по горизонтали) x 1024 (по вертикали) точки.
VGA	Стандартный размер экрана с разрешением 640 (по горизонтали) x 480 (по вертикали) точек.
XGA	Стандартный размер экрана с разрешением 1024 (по горизонтали) x 768 (по вертикали) точек.
YCbCr	В компонентных сигналах изображений для SDTV Y означает яркость, а Cb и Cr — цветовой контраст.
YPbPr	В компонентных сигналах изображений для HDTV Y означает яркость, а Pb и Pr — цветовой контраст.
Спаривание	Заранее зарегистрируйте устройства при использовании с устройствами Bluetooth для обеспечения их взаимодействия.
Формат изображения	Отношение длины и высоты изображения. Экраны с соотношением горизонталь:вертикаль, равным 16:9 (например, экраны HDTV), называются широкими.  SDTV и стандартные экраны компьютеров имеют формат 4:3.

Чересстрочная	Передача информации, необходимой для представления экрана, путем отправки строк через одну, сверху донизу изображения. Изображения могут мигать, поскольку строки в кадре выводятся через одну.
---------------	---



## Общие замечания

Все права защищены. Никакая часть настоящей публикации не может быть воспроизведена, сохранена в информационно-поисковой системе или передана в любой форме или любыми средствами, электронными, механическими, фотокопировальными, записывающими или иными без предварительного письменного разрешения компании Seiko Epson Corporation. Компания не принимает на себя никакой патентной ответственности в связи с использованием содержащейся здесь информации. Также компания не принимает на себя никакой ответственности за любого рода ущерб, возникший в связи с использованием содержащейся здесь информации.

Ни компания Seiko Epson Corporation, ни ее дочерние предприятия не несут ответственности перед покупателем данного изделия или перед третьими сторонами за ущерб, убытки, издержки или расходы, понесенные покупателем или третьими сторонами в результате несчастного случая, непредусмотренного или неправильного применения данного изделия или несанкционированных переделок, ремонтов или изменений данного изделия, либо (исключая США) несоблюдения всех требований инструкций по эксплуатации и техническому обслуживанию, предоставленных компанией Seiko Epson Corporation.

Компания Seiko Epson Corporation не несет ответственности за ущерб или затруднения любого рода, явившиеся результатом применения любых дополнительных принадлежностей или расходных материалов, не указанных компанией Seiko Epson Corporation в качестве оригинальной продукции Epson (Original Epson Products) или одобренной продукции Epson (Epson Approved Products).

Содержание этого руководства может быть изменено или обновлено без уведомления.

Приведенные в данном руководстве иллюстрации и реальный проектор могут различаться.

### Ограниченное применение

Если эта продукция используется в условиях, требующих обеспечения высокого уровня надежности и (или) безопасности — например, в сочетании с авиационными, железнодорожными, судовыми, автомобильными и прочими транспортными средствами, аварийными устройствами оповещения, различными предохранительными устройствами или функциональными устройствами, выполняющими прецизионные операции — применение этой продукции рекомендуется только с учетом необходимых средств обеспечения отказоустойчивости и резервирования, поддерживающих достаточно высокий уровень безопасности и надежности всей проектируемой системы. В связи с тем, что эта продукция не предназначена для использования в условиях, требующих обеспечения очень высокого уровня надежности и (или) безопасности — например, в сочетании с авиационно-космическим оборудованием, важнейшим телекоммуникационным оборудованием, оборудованием систем управления атомными электростанциями или медицинским оборудованием, непосредственно используемым в процессе медицинского обслуживания — пожалуйста, не забывайте о том, что вы несете ответственность за всестороннюю оценку соответствия этой продукции конкретным условиям эксплуатации и за ее применение в этих условиях.

## Предупреждающие наклейки

### Опасно

- Данное устройство оснащено предупреждающими наклейками.

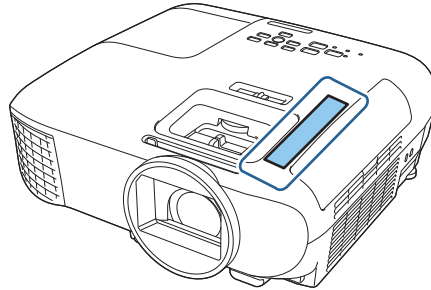

- Устройство является источником яркого света, поэтому запрещается прямо смотреть на его луч, RG2 IEC/EN 62471-5:2015.

## Утилизация

### Предостережение

Запрещается разбирать данный прибор при его утилизации. Утилизируйте проектор в соответствии с нормами вашей страны или региона.



## Общая информация

"EPSON" - зарегистрированный товарный знак Seiko Epson Corporation. "EXCEED YOUR VISION" и "ELPLP" - зарегистрированные товарные знаки или товарные знаки Seiko Epson Corporation.

iPad, iPhone, Mac ,OS X и iOS - товарные знаки Apple Inc.

HDMI, логотип HDMI и High-Definition Multimedia Interface являются товарными знаками или зарегистрированными товарными знаками компании HDMI Licensing Administrator, Inc. 

Товарный знак и логотип Bluetooth® являются зарегистрированными товарными знаками компании Bluetooth SIG, Inc., а компания Seiko Epson Corporation использует данные знаки в рамках лицензии. Другие товарные знаки или торговые названия являются собственностью их соответствующих владельцев.

Bluetopia® is provided for your use by Stonestreet One, LLC® under a software license agreement. Stonestreet One, LLC® is and shall remain the sole owner of all right, title and interest whatsoever in and to Bluetopia® and your use is subject to such ownership and to the license agreement. Stonestreet One, LLC® reserves all rights related to Bluetopia® not expressly granted under the license agreement and no other rights or licenses are granted either directly or by implication, estoppel or otherwise, or under any patents, copyrights, mask works, trade secrets or other intellectual property rights of Stonestreet One, LLC®.

© 2000-2012 Stonestreet One, LLC® All Rights Reserved.

Qualcomm aptX is a product of Qualcomm Technologies, Inc. and/or its subsidiaries.

Qualcomm is a trademark of Qualcomm Incorporated, registered in the United States and other countries. aptX is a trademark of Qualcomm Technologies International, Ltd., registered in the United States and other countries.

Wi-Fi® - зарегистрированный товарный знак Wi-Fi Alliance.

Netflix - зарегистрированный товарный знак Netflix, Inc. **NETFLIX**

Google, Android TV™, Chromecast, Google Assistant, YouTube и Google Play - товарные знаки Google LLC.

Упомянутые здесь названия других изделий служат также для целей идентификации и могут быть торговыми марками, принадлежащими соответствующим владельцам. Компания Epson отказывается от всех и любых притязаний и прав на эти фирменные марки.

© 2020 Seiko Epson Corporation



### Indication of the manufacturer and the importer in accordance with requirements of directive 2011/65/EU (RoHS)

Manufacturer: SEIKO EPSON CORPORATION

Address: 3-5, Owa 3-chome, Suwa-shi, Nagano-ken 392-8502 Japan

Telephone: 81-266-52-3131

<http://www.epson.com/>

Importer: EPSON EUROPE B.V.

Address: Atlas Arena, Asia Building, Hoogoorddreef 5, 1101 BA Amsterdam  
Zuidoost The Netherlands

Telephone: 31-20-314-5000

<http://www.epson.eu/>

<b>З</b>		<b>З</b>	
3D-изображения .....	49	Загрузить настройки .....	48
<b>В</b>		Замена воздушного фильтра .....	77
Bluetooth .....	58	Замена лампы .....	78
<b>D</b>		Замена расходных материалов .....	77
Direct power on .....	60	Защита от детей .....	59
<b>E</b>		<b>И</b>	
EDID .....	57	Изм. сдвиг объектива .....	7
<b>Q</b>		Изображение .....	38
Quick Corner .....	35	Инверт. 3D очки .....	56
<b>R</b>		Индикаторы .....	62
RGBCMY .....	44, 55	Индикаторы ошибок/предупреждений .....	62
<b>A</b>		Инф. о проекторе .....	61
Автонастройка диафрагмы .....	41, 56	Источник .....	30
<b>Б</b>		Источник питания .....	29
Баланс белого .....	55	<b>К</b>	
Блокир. управл. .....	59	Кадровая интерпол. ....	55
<b>В</b>		Кадровая интерполяция .....	41
Версия .....	61	Контраст .....	55
Верт. автокоррекция .....	34	Коррекция трапеции .....	57
Внешний вид .....	88	Крышка воздушного фильтра .....	75, 77
Воздушный фильтр .....	74, 77	Крышка лампы .....	7
Время замены .....	76	Крышка отсека лампы .....	78
Время раб. лампы .....	61	<b>М</b>	
Время работы .....	61, 80	Масштаб .....	38
Высотный режим .....	60	Меню .....	54
<b>Г</b>		Меню Изображен. ....	55
Гамма .....	45, 55	Меню Информация .....	61
Глубина цвета .....	61	Меню настроек .....	57
Гор/вер.искаж. ....	34	Меню настройки .....	54
Громкость .....	37, 58	Меню нижнего уровня .....	54
<b>Д</b>		Меню Расширен. ....	60
Диск сдвига объектива .....	33	Меню Сброс .....	61
Дисплей .....	60	Меню сигнал .....	56
Дисплей 3D .....	56	<b>Н</b>	
Дополнительно .....	55, 57	Настройка 3D .....	56
		Настройка блокировки .....	59
		Насыщен. цвета .....	55
		Насыщенность .....	44, 55
		Невидимая область .....	57
		<b>О</b>	
		О просмотре 3D .....	56
		Обработка изобр. ....	42, 57
		Освещение .....	60

Основное меню .....	54
Оттенок .....	44, 55
Охлаждение .....	31
Очистка воздушного фильтра .....	74
Очистка объектива .....	76
Очистка основного модуля .....	76
Очки 3D .....	50

## П

Память .....	59
Панель управления .....	7, 9
Периодичность замены воздушного фильтра .....	76
Периодичность замены лампы .....	76
Периодичность замены расходных материалов .....	76
Питание .....	31
Подавление сигнала аудио/видео .....	37
Подавление сигналов .....	37
Поддерживаемые разрешения экрана .....	83
Подключение .....	23
Подключение видеоборудования .....	23
Подключение внешнего оборудования .....	23
Подключение внешних динамиков ....	25
Подключение компьютера .....	23
Подключение устройств Bluetooth ....	23
Подчерк. деталей .....	40, 55
Полный .....	38
Помехи .....	68
Порт HDMI .....	10, 52
Предуст.реж.изобр. ....	40, 55
Проецирование .....	60
Пульт дистанционного управления .....	12, 27
Пульт дистанционного управления для Android TV .....	14
Пульт дистанционного управления проектора .....	12

## Р

Рабочий диапазон .....	28
Размер проецируемого изображения .....	32
Рег.гориз.трап.иск. ....	34
Регулировка RGB .....	43
Регулировка высоты .....	32
Регулировка горизонтальных трапецидальных искажений .....	8
Регулировка масштаба .....	32

Регулировка положения проецируемого изображения .....	33
Регулировка угла наклона .....	33
Регулировка фокусного расстояния .....	32
Регулятор масштаба .....	7, 32
Регулятор фокуса .....	7, 32
Резкость .....	39, 55

## С

Сброс .....	56, 57, 59, 60
Сброс времени работы лампы .....	61, 80
Сброс памяти .....	61
Сбросить все .....	61
Связь HDMI .....	52, 58
Смещение .....	43, 55
Сообщения .....	60
Соотношен. сторон .....	56
Соотношение сторон .....	38
Сопряжение .....	28
Сохранить настройки .....	47
Спящий режим .....	60
Стандарты СЕС .....	52

## Т

Технические характеристики .....	86
Трапецидальное искажение .....	34, 35, 57

## У

Улучш-е изображ-я .....	40
Управление .....	60
Усиление .....	43, 55

## Ф

Фиксирующий винт крышки отсека лампы .....	78
Фокус .....	67
Фокусное расстояние, регулировка .....	32
Фон .....	60
Формат 3D .....	56
Функция памяти .....	47

## Ц

Цветовой режим .....	38, 55
----------------------	--------

## Ш

Шумоподавл. MPEG .....	40
Шумоподавление .....	40, 55

**Э**

Экран загрузки .....	60
Энергопотребл. ....	56

**Я**

Язык .....	60
Яркость .....	44, 55
Яркость 3D .....	56